

Pioneer *sound.vision.soul*

Operation Manual

CD Receiver

DEH-P3950MP

English

Español

Português (B)

SUPER TUNER III D

Contents

Thank you for buying this Pioneer product.

Please read through these operating instructions so you will know how to operate your model properly. *After you have finished reading the instructions, keep this manual in a safe place for future reference.*

01 Before You Start

- About this unit **4**
- Visit our website **4**
- About WMA **4**
- About MP3 **4**
- Use and care of the remote control **4**
 - Installing the battery **4**
 - Using the remote control **5**
- Protecting your unit from theft **5**
 - Removing the front panel **5**
 - Attaching the front panel **5**

02 Basic Operations

- What's What **6**
 - Head unit **6**
 - Remote control **6**
- Turning the unit on and selecting a source **7**
- Adjusting the volume **7**
- Turning the unit off **7**

03 Tuner

- Listening to the radio **8**
- Introduction of advanced tuner operation **8**
- Storing and recalling broadcast frequencies **8**
- Storing the strongest broadcast frequencies **9**
- Tuning in strong signals **9**

04 Built-in Player

- Playing a disc **10**
- Introduction of advanced built-in CD player operation **10**
- Repeating play **11**
- Playing tracks in random order **11**
- Scanning tracks or folders **11**
- Pausing disc playback **11**
- Using compression and BMX **12**

- Searching every 10 tracks in the current disc or folder **12**
- Displaying text information on disc **12**

05 Multi-CD Player

- Playing a CD **13**
- Introduction of advanced multi-CD player operation **13**
- Repeating play **13**
- Playing tracks in random order **14**
- Scanning CDs and tracks **14**
- Pausing CD playback **14**
- Using compression and bass emphasis **14**
- Using ITS playlists **15**
 - Creating a playlist with ITS programming **15**
 - Playback from your ITS playlist **15**
 - Erasing a track from your ITS playlist **15**
 - Erasing a CD from your ITS playlist **16**
- Using CD TEXT functions **16**

06 Audio Adjustments

- Introduction of audio adjustments **17**
- Using balance adjustment **17**
- Using the equalizer **17**
 - Recalling equalizer curves **18**
 - Adjusting equalizer curves **18**
 - Fine-adjusting equalizer curve **18**
- Adjusting loudness **19**
- Using subwoofer output **19**
 - Adjusting subwoofer settings **19**
- Using the high pass filter **19**
- Boosting the bass **20**
- Front image enhancer (F.I.E.) **20**
- Adjusting source levels **20**

07 Other Functions

- Adjusting initial settings **21**
- Setting the clock **21**

Contents

English

- Setting the FM tuning step **21**
- Setting the AM tuning step **21**
- Switching the auxiliary setting **22**
- Setting the rear output and subwoofer controller **22**
- Turning the clock display on or off **22**
- Using the AUX source **22**
 - About AUX connection method **23**
 - Selecting AUX as the source **23**
- Introduction of iPod® operation **23**
 - iPod operation **23**
 - Displaying text information on iPod **23**
- **Additional Information**
 - Understanding built-in CD player error messages **24**
 - Handling guideline of discs and player **24**
 - Dual Discs **25**
 - WMA, MP3 and WAV files **25**
 - Example of a hierarchy **25**
 - Compressed audio compatibility **25**
 - Specifications **27**

Before You Start

About this unit

CAUTION

- Do not allow this unit to come into contact with liquids. Electrical shock could result. Also, this unit damage, smoke, and overheat could result from contact with liquids.
- Keep this manual handy as a reference for operating procedures and precautions.
- Always keep the volume low enough so that you can hear sounds from outside the vehicle.
- Protect this unit from moisture.
- If the battery is disconnected or discharged, the preset memory will be erased and must be reprogrammed.
- If this unit does not operate properly, contact your dealer or nearest authorized Pioneer Service Station. 

Visit our website

Visit us at the following site:



- We offer the latest information about Pioneer Corporation on our website. 

About WMA



The Windows Media™ logo printed on the box indicates that this unit can play back WMA data.

WMA is short for Windows Media™ Audio and refers to an audio compression technology that is developed by Microsoft Corporation. WMA data can be encoded by using Windows Media Player version 7 or later.

Windows Media and the Windows logo are trademarks or registered trademarks of Microsoft Corporation in the United States and/or other countries.

Note

This unit may not operate correctly depending on the application used to encode WMA files. 

About MP3

Supply of this product only conveys a license for private, non-commercial use and does not convey a license nor imply any right to use this product in any commercial (i.e. revenue-generating) real time broadcasting (terrestrial, satellite, cable and/or any other media), broadcasting/streaming via internet, intranets and/or other networks or in other electronic content distribution systems, such as pay-audio or audio-on-demand applications. An independent license for such use is required. For details, please visit <http://www.mp3licensing.com>. 

Use and care of the remote control

Installing the battery

Slide the tray out on the back of the remote control and insert the battery with the plus (+) and minus (-) poles pointing in the proper direction.

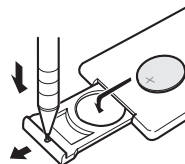

Before You Start

! WARNING

Keep the battery out of the reach of children. Should the battery be swallowed, immediately consult a doctor.

! CAUTION

- Use only one **CR2025 (3 V)** lithium battery.
- Remove the battery if the remote control is not used for a month or longer.
- Danger of explosion if battery is incorrectly replaced. Replace only with the same or equivalent type.
- Do not handle the battery with metallic tools.
- Do not store the battery with metallic materials.
- In the event of battery leakage, wipe the remote control completely clean and install a new battery.
- When disposing of used batteries, please comply with governmental regulations or environmental public institutions' rules that apply in your country/area.

Using the remote control

Point the remote control in the direction of the front panel to operate.

! Important

- Do not store the remote control in high temperatures or direct sunlight.
- The remote control may not function properly in direct sunlight.
- Do not let the remote control fall onto the floor, where it may become jammed under the brake or accelerator pedal. 

Protecting your unit from theft

The front panel can be detached to deter theft.

! Important

- Handle gently when removing or attaching the front panel.
- Avoid subjecting the front panel to excessive shocks.
- Keep the front panel out of direct sunlight and high temperatures.

Removing the front panel

1 Press DETACH to release the front panel.

2 Grab the front panel and remove.

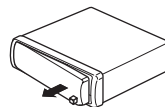

3 Put the front panel into provided protective case for safe keeping.

Attaching the front panel

1 Slide the front panel to the left until it clicks.

Front panel and the head unit are jointed on the left side. Make sure that the front panel has been jointed to the head unit.

2 Press the right side of the front panel until it is firmly seated.

- If you can't attach the front panel to the head unit successfully, try again. Front panel may be damaged if you attach the front panel forcedly. 

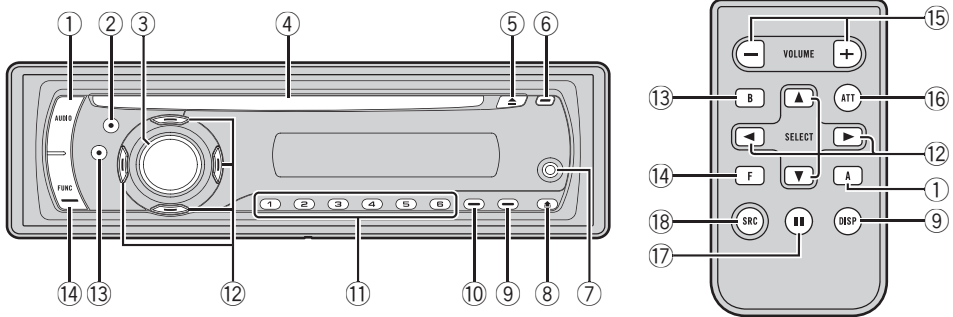

What's What

Head unit

- ① **AUDIO button**
Press to select various sound quality controls.
- ② **EQ button**
Press to select various equalizer curves.
- ③ **SOURCE button, VOLUME**
This unit is turned on by selecting a source. Press to cycle through all the available sources.
Rotate it to increase or decrease the volume.
- ④ **Disc loading slot**
Insert a disc to play.
- ⑤ **EJECT button**
Press to eject a CD from your built-in CD player.
- ⑥ **CLOCK button**
Press to change to the clock display.
- ⑦ **AUX1 input jack (3.5 mm stereo jack)**
Use to connect an auxiliary equipment.
- ⑧ **DETACH button**
Press to remove the front panel from the head unit.

- ⑨ **DISPLAY button**
Press to select different displays.
- ⑩ **SW button**
Press to select the subwoofer setting menu. Press and hold to select the bass boost setting menu.
- ⑪ **1 to 6 buttons**
Press for preset tuning and disc number search when using a multi-CD player.
- ⑫ **▲/▼/◀/▶ buttons**
Press to perform manual seek tuning, fast forward, reverse and track search controls. Also used for controlling functions.
- ⑬ **BAND button**
Press to select among three FM bands and one AM band and to cancel the control mode of functions.
- ⑭ **FUNCTION button**
Press to select functions.

Remote control

Operation is the same as when using the buttons on the head unit. See the explanation of the head unit about the operation of each button with the exception of **ATT** and **PAUSE**, which is explained below.

- ⑮ **VOLUME button**
Press to increase or decrease the volume.

Basic Operations

16 ATT button

Press to quickly lower the volume level, by about 90%. Press once more to return to the original volume level.

17 PAUSE button

Press to turn pause on or off.

18 SOURCE button

This unit is turned on by selecting a source. Press to cycle through all the available sources. 

them to external unit 1 or external unit 2 is automatically set by this unit.

- When this unit's blue/white lead is connected to the vehicle's auto-antenna relay control terminal, the vehicle's antenna extends when this unit's source is turned on. To retract the antenna, turn the source off. 

Adjusting the volume

- Use **VOLUME** to adjust the sound level. 

Turning the unit on and selecting a source

You can select a source you want to listen to. To switch to the built-in CD player, load a disc in the unit (refer to page 10).

- **Press SOURCE to select a source.**

Press **SOURCE** repeatedly to switch between the following sources:

Tuner—Television—Built-in CD player—Multi-CD player—iPod—External unit 1—External unit 2—AUX1—AUX2

Notes

- In the following cases, the sound source will not change:
 - When there is no unit corresponding to the selected source connected to this unit.
 - When there is no disc in the unit.
 - When there is no magazine in the multi-CD player.
 - When the AUX (auxiliary input) is set to off (refer to page 22).
- AUX1 is set to on by default. Turn off the AUX1 when not in use (refer to *Switching the auxiliary setting* on page 22).
- External unit refers to a Pioneer product (such as one available in the future) that, although incompatible as a source, enables control of basic functions by this unit. Two external units can be controlled by this unit. When two external units are connected, the allocation of

Turning the unit off

- **Press SOURCE and hold until the unit turns off.** 

Listening to the radio

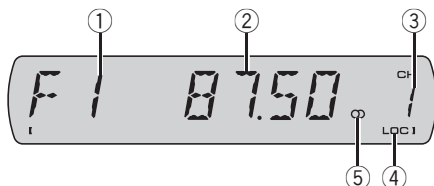

Important

If you are using this unit in North, Central or South America, reset the AM tuning step (see *Setting the AM tuning step* on page 21).

- ① **Band indicator**
Shows which band the radio is tuned to, AM or FM.
- ② **Frequency indicator**
Shows the frequency to which the tuner is tuned.
- ③ **Preset number indicator**
Shows which preset has been selected.
- ④ **LOC indicator**
Shows when local seek tuning is on.
- ⑤ **Stereo (∞) indicator**
Shows when the selected frequency is being broadcast in stereo.

1 Press SOURCE to select the tuner.

Press **SOURCE** until you see **TUNER** displayed.

2 Press BAND to select a band.

Press **BAND** until the desired band (**F1**, **F2**, **F3** for FM or **AM**) is displayed.

3 To perform manual tuning, briefly press

◀ or ▶.

4 To perform seek tuning, press and hold

◀ or ▶ for about one second and release. The tuner will scan the frequencies until a broadcast strong enough for good reception is found.

- You can cancel seek tuning by briefly pressing ◀ or ▶.
- If you press and hold ◀ or ▶ you can skip stations. Seek tuning starts as soon as you release the button. ▣

Introduction of advanced tuner operation

● Press FUNCTION to display the function names.

Press **FUNCTION** repeatedly to switch between the following functions:

BSM (best stations memory)—**LOCAL** (local seek tuning)

▪ To return to the frequency display, press **BAND**.

▪ If you do not operate the function within about 30 seconds, the display is automatically returned to the frequency display. ▣

Storing and recalling broadcast frequencies

If you press any of the preset tuning buttons **1** to **6** you can easily store up to six broadcast frequencies for later recall with the touch of a button.

- Up to 18 FM stations, six for each of the three FM bands, and six AM stations can be stored in memory.

● When you find a frequency that you want to store in memory, press one of preset tuning buttons 1 to 6 and hold until the preset number stops flashing.

The number you have pressed will flash in the preset number indicator and then remain lit. The selected radio station frequency has been stored in memory.

Tuner

The next time you press the same preset tuning button the radio station frequency is recalled from memory.

- You can also use ▲ and ▼ to recall radio station frequencies assigned to preset tuning buttons **1** to **6**. 

The **LOCAL 4** setting allows reception of only the strongest stations, while lower settings let you receive progressively weaker stations. 

Storing the strongest broadcast frequencies

BSM (best stations memory) lets you automatically store the six strongest broadcast frequencies under preset tuning buttons **1** to **6**. Once stored you can tune in to those frequencies with the touch of button.

- Storing broadcast frequencies with BSM may replace broadcast frequencies you have saved using buttons **1** to **6**.

1 Press FUNCTION to select BSM.

2 Press ▲ to turn BSM on.

Six strongest broadcast frequencies will be stored in the order of their signal strength.

- To cancel the storage process, press ▼. 

Tuning in strong signals

Local seek tuning lets you tune in only those radio stations with sufficiently strong signals for good reception.

1 Press FUNCTION to select LOCAL.

2 Press ▲ to turn local seek tuning on.

Local seek sensitivity (e.g., **LOCAL 2**) appears in the display.

- To turn local seek tuning off, press ▼.

3 Press ◀ or ▶ to set the sensitivity.

There are four levels of sensitivity for FM and two levels for AM:

FM: **LOCAL 1—LOCAL 2—LOCAL 3—**

LOCAL 4

AM: **LOCAL 1—LOCAL 2**

Playing a disc

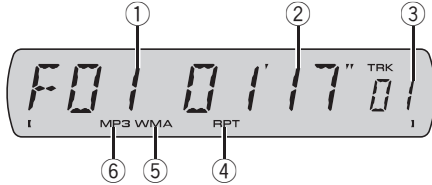

① Folder number indicator

Shows the folder number currently playing when playing a WMA/MP3/WAV disc.

② Play time indicator

Shows the elapsed playing time of the current track (file).

③ Track number indicator

Shows the track (file) number currently playing.

- If a track number 100 or more is selected, ► on the left of the track number indicator will light.

④ RPT indicator

Shows when repeat range is selected to current track (file).

⑤ WMA indicator

Shows when a WMA file is playing.

⑥ MP3 indicator

Shows when an MP3 file is playing.

1 Insert a CD (CD-ROM) into the disc loading slot.

Playback will automatically start.

- **Be sure to turn up the label side of a disc.**
- After a CD (CD-ROM) has been inserted, press **SOURCE** to select the built-in CD player.
- You can eject a CD (CD-ROM) by pressing **EJECT**.

2 Press ▲ or ▼ to select a folder when playing a WMA/MP3/WAV disc.

- You cannot select a folder that does not have a WMA/MP3/WAV file recorded in it.

- To return to folder 01 (ROOT), press and hold **BAND**. However, if folder 01 (ROOT) contains no files, playback commences with folder 02.

3 To perform fast forward or reverse, press and hold ◀ or ▶.

- If you select **ROUGH**, pressing and holding ◀ or ▶ enables you to search every 10 tracks in the current disc (folder). (Refer to *Searching every 10 tracks in the current disc or folder* on page 12.)

4 To skip back or forward to another track, press ◀ or ▶.

Notes

- Read the precautions with discs and player on page 24.
- If an error message such as **ERROR-11** is displayed, refer to *Understanding built-in CD player error messages* on page 24.
- There is sometimes a delay between starting up disc playback and the sound being issued. When being read, **FRMTREAD** is displayed.
- When playing CD-EXTRA or MIXED-MODE CDs, WMA/MP3/WAV and CD-DA can be switched by pressing **BAND**.
- If you have switched between WMA/MP3/WAV files and audio CD-DA, playback starts at the first track on the disc.
- The built-in CD player can play back a WMA/MP3/WAV file recorded on CD-ROM. (Refer to page 25 for files that can be played back.)
- When playing back VBR (variable bit rate) recorded files, elapsed play time may not be displayed correctly.
- When playing WMA/MP3/WAV disc, there is no sound on fast forward or reverse. ◻

Introduction of advanced built-in CD player operation

● Press FUNCTION to display the function names.

Press **FUNCTION** repeatedly to switch between the following functions:

Built-in Player

RPT (repeat play)—**RDM** (random play)—**SCAN** (scan play)—**PAUSE** (pause)—**COMP** (compression and BMX)—**FF/REV** (search method)

- To return to the playback display, press **BAND**.
- If you do not operate the function within about 30 seconds, the display is automatically returned to the playback display. 

Repeating play

Repeat play plays the same track/folder within the selected repeat play range.

1 Press FUNCTION to select RPT.

2 Press ◀ or ▶ to select the repeat range.

DSC – Repeat all tracks

TRK – Repeat just the current track

FLD – Repeat the current folder

- If you select another folder during repeat play, the repeat play range changes to disc repeat.
- When playing CD, performing track search or fast forward/reverse cancels the repeat play automatically.
- When playing WMA/MP3/WAV disc, performing track search or fast forward/reverse during **TRK** (track repeat) changes the repeat play range to folder repeat.
- When **FLD** (folder repeat) is selected, it is not possible to play back a subfolder of that folder. 

Playing tracks in random order

Random play plays tracks in a random order within the selected repeat range.

1 Select the repeat range.

Refer to *Repeating play* on this page.

2 Press FUNCTION to select RDM.

3 Press ▲ to turn random play on.

RDM:ON appears in the display. Tracks will play in a random order.

- To turn random play off, press ▼.

Note

If you turn random play on during **FLD** and then return to the playback display, **FRDM** appears in the display. 

Scanning tracks or folders

Scan play searches the song within the selected repeat range.

1 Select the repeat range.

Refer to *Repeating play* on this page.

2 Press FUNCTION to select SCAN.

3 Press ▲ to turn scan play on.

SCAN:ON appears in the display. The first 10 seconds of each track is played.

4 When you find the desired track press ▼ to turn scan play off.

- If the display has automatically returned to the playback display, select **SCAN** again by pressing **FUNCTION**.

Notes

- After scanning of a disc (folder) is finished, normal playback of the tracks will begin again.
- If you turn scan play on during **FLD** and then return to the playback display, **FSCN** appears in the display. 

Pausing disc playback

Pause lets you temporarily stop playback of the disc.

1 Press FUNCTION to select PAUSE.

2 Press ▲ to turn pause on.

PAUSE:ON appears in the display. Play of the current track pauses.

- To turn pause off, press ▼. 

Built-in Player

Using compression and BMX

Using the COMP (compression) and BMX functions let you adjust the sound playback quality of this unit.

- 1 Press **FUNCTION** to select **COMP**.
- 2 Press **▲** or **▼** to select your favorite setting.
COMP OFF—**COMP 1**—**COMP 2**—
COMP OFF—**BMX 1**—**BMX 2** 

Searching every 10 tracks in the current disc or folder

You can switch the search method between fast forward/reverse and searching every 10 tracks. Selecting **ROUGH** enables you to search every 10 tracks.

- 1 Press **FUNCTION** to select **FF/REV**.
 - If the search method **ROUGH** has been previously selected, **ROUGH** will be displayed.
- 2 Press **▶** to select **ROUGH**.
 - **FF/REV** – Fast forward and reverse
 - **ROUGH** – Searching every 10 tracks
 - To select **FF/REV**, press **◀**.
- 3 Press **BAND** to return to the playback display.
- 4 Press and hold **◀** or **▶** to search every 10 tracks on a disc (folder).
 - If the rest of track number is less than 10, press and hold **◀** or **▶** recalls the first (last) one. 

Displaying text information on disc

- Press **DISPLAY**.
 Press **DISPLAY** repeatedly to switch between the following settings:

For CD TEXT discs

Play time—**DISC TTL** (disc title)—**ART NAME** (disc artist name)—**TRK TTL** (track title)—**ART NAME** (track artist name)

For WMA/MP3 discs

Play time—**FOLDER** (folder name)—**FILE** (file name)—**TRK TTL** (track title)—**ART NAME** (artist name)—**ALBM TTL** (album title)—**COMMENT** (comment)—Bit rate

For WAV discs

Play time—**FOLDER** (folder name)—**FILE** (file name)—Sampling frequency



Notes

- You can scroll to the left of the title by pressing and holding **DISPLAY**.
- Audio CD that contain certain information such as text and/or number are CD TEXT.
- If specific information has not been recorded on a disc, **NO XXXX** will be displayed (e.g., **NO NAME**).
- When playing back VBR-recorded WMA files, the average bit rate value is displayed.
- When playing back VBR (variable bit rate)-recorded MP3 files, **VBR** is displayed instead of bit rate value.
- Depending on the version of iTunes® used to write MP3 files onto a disc, comment information may not be correctly displayed.
 — iTunes is a trademark of Apple Computer, Inc., registered in the U.S. and other countries.
- The sampling frequency shown in the display may be abbreviated. 

Multi-CD Player

Playing a CD

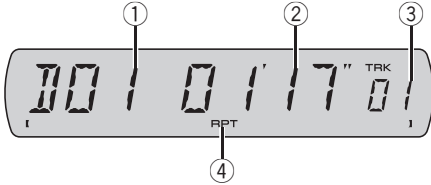

You can use this unit to control a multi-CD player, which is sold separately.

- This unit does not have a disc title input function.
- Only those functions described in this manual are supported by 50-disc multi-CD players.

① Disc number indicator

Shows the disc number currently playing.

② Play time indicator

Shows the elapsed playing time of the current track.

③ Track number indicator

Shows the track number currently playing.

④ RPT indicator

Shows when repeat range is selected to current track.

1 Press SOURCE to select the multi-CD player.

Press **SOURCE** until you see **MULTI CD** displayed.

2 Select a disc you want to listen to with the 1 to 6 buttons.

For discs 1 to 6, press the corresponding button number.

For discs 7 to 12, press and hold the corresponding numbers, such as **1** for disc 7, until the disc number appears in the display.

- You can also sequentially select a disc by pressing **▲/▼**.

3 To perform fast forward or reverse, press and hold **◀** or **▶**.

4 To skip back or forward to another track, press **◀** or **▶**.

Notes

- When the multi-CD player performs the preparatory operations, **READY** is displayed.
- If an error message such as **ERROR-11** is displayed, refer to the multi-CD player owner's manual.
- If there are no discs in the multi-CD player magazine, **NO DISC** is displayed.

Introduction of advanced multi-CD player operation

● Press FUNCTION to display the function names.

Press **FUNCTION** repeatedly to switch between the following functions:

RPT (repeat play)—**RDM** (random play)—**SCAN** (scan play)—**ITS-P** (ITS play)—**PAUSE** (pause)—**COMP** (compression and DBE)

- To return to the playback display, press **BAND**.
- If you do not operate the function within about 30 seconds, the display is automatically returned to the playback display.

Repeating play

There are three repeat play ranges for the multi-CD player: **MCD** (multi-CD player repeat), **TRK** (one-track repeat) and **DSC** (disc repeat).

1 Press FUNCTION to select RPT.

2 Press ◀ or ▶ to select the repeat range.

- **MCD** – Repeat all discs in the multi-CD player magazine
- **TRK** – Repeat just the current track
- **DSC** – Repeat the current disc

**Notes**

- If you select other discs during repeat play, the repeat play range changes to **MCD**.
- If you perform track search or fast forward/reverse during **TRK**, the repeat play range changes to **DSC**.

Playing tracks in random order

Random play lets you play back tracks in random order within the repeat range, **MCD** and **DSC**.

1 Select the repeat range.

Refer to *Repeating play* on the previous page.

2 Press FUNCTION to select RDM.

3 Press ▲ to turn random play on.

RDM:ON appears in the display. Tracks will play in a random order within the previously selected **MCD** or **DSC** ranges.

- To turn random play off, press ▼.

**Note**

If you turn random play on during **DSC** and then return to the playback display, **DRDM** appears in the display.

Scanning CDs and tracks

While you are using **DSC**, the beginning of each track on the selected disc plays for about 10 seconds. When you are using **MCD**, the beginning of the first track of each disc is played for about 10 seconds.

1 Select the repeat range.

Refer to *Repeating play* on the previous page.

2 Press FUNCTION to select SCAN.

3 Press ▲ to turn scan play on.

SCAN:ON appears in the display. The first 10 seconds of each track of the current disc (or the first track of each disc) is played.

4 When you find the desired track (or disc) press ▼ to turn scan play off.

- If the display has automatically returned to the playback display, select **SCAN** again by pressing **FUNCTION**.

**Notes**

- After track or disc scanning is finished, normal playback of the tracks will begin again.
- If you turn scan play on during **MCD** and then return to the playback display, **DSCN** appears in the display.

Pausing CD playback

Pause lets you temporarily stop playback of the CD.

1 Press FUNCTION to select PAUSE.

2 Press ▲ to turn pause on.

PAUSE:ON appears in the display. Play of the current track pauses.

- To turn pause off, press ▼.

Using compression and bass emphasis

You can use these functions only with a multi-CD player that supports them.

Using **COMP** (compression) and **DBE** (dynamic bass emphasis) functions lets you adjust the sound playback quality of the multi-CD player. Each of the functions has a two-step adjustment. The **COMP** function balances the output of louder and softer sounds at higher volumes. **DBE** boosts bass levels to give playback a fuller sound. Listen to each of the effects as you select them and use the one that best enhances the playback of the track or CD that you are listening to.

Multi-CD Player

- 1 Press **FUNCTION** to select **COMP**.
 - If the multi-CD player does not support COMP/DBE, **NO COMP** is displayed when you attempt to select it.
- 2 Press **▲** or **▼** to select your favorite setting.

COMP OFF—COMP 1—COMP 2—
COMP OFF—DBE 1—DBE 2 

Using ITS playlists

ITS (instant track selection) lets you make a playlist of favorite tracks from those in the multi-CD player magazine. After you have added your favorite tracks to the playlist you can turn on ITS play and play just those selections.

Creating a playlist with ITS programming

You can use ITS to enter and play back up to 99 tracks per disc from up to 100 discs (with the disc titles). (With multi-CD players sold before the CDX-P1250 and CDX-P650, up to 24 tracks can be stored in the playlist.)

- 1 **Play a CD that you want to program.**
Press **▲** or **▼** to select the CD.
- 2 Press **FUNCTION** and hold to select **ITS**.
- 3 Select the desired track by pressing **◀** or **▶**.
- 4 Press **▲** to store the currently playing track in the playlist.
ITS IN is displayed briefly and the currently playing selection is added to your playlist. The display then shows **ITS** again.
- 5 Press **BAND** to return to the playback display.



Note

After data for 100 discs has been stored in memory, data for a new disc will overwrite the oldest one.

Playback from your ITS playlist

ITS play lets you listen to the tracks that you have entered into your ITS playlist. When you turn on ITS play, tracks from your ITS playlist in the multi-CD player will begin to play.

- 1 **Select the repeat range.**
Refer to *Repeating play* on page 13.
- 2 Press **FUNCTION** to select **ITS-P**.
- 3 Press **▲** to turn **ITS play on**.
ITS-P:ON appears in the display. Playback begins of those tracks from your playlist within the previously selected **MCD** or **DSC** ranges.
 - If no tracks in the current range are programmed for ITS play, then **EMPTY** is displayed.
 - To turn ITS play off, press **▼**.

Erasing a track from your ITS playlist

You can delete a track from your ITS playlist if ITS play is on.
If ITS play is already on, skip to step 2. If ITS play is not already on, press **FUNCTION**.

- 1 **Play the CD with the track you want to delete from your ITS playlist, and turn ITS play on.**
Refer to *Playback from your ITS playlist* on this page.
- 2 Press **FUNCTION** and hold to select **ITS**.
- 3 Select the desired track by pressing **◀** or **▶**.

Multi-CD Player

4 Press ▼ to erase the track from your ITS playlist.

The currently playing selection is erased from your ITS playlist and playback of the next track from your ITS playlist begins.

- If there are no tracks from your playlist in the current range, **EMPTY** is displayed and normal play resumes.

5 Press **BAND** to return to the playback display.

Erasing a CD from your ITS playlist

You can delete all tracks of a CD from your ITS playlist if ITS play is off.

1 Play the CD that you want to delete.

Press ▲ or ▼ to select the CD.

2 Press **FUNCTION** and hold to select ITS.

3 Press ▼ to erase all tracks on the currently playing CD from your ITS playlist.

All tracks on the currently playing CD are erased from your playlist and **ITS CLR** is displayed.

4 Press **BAND** to return to the playback display.

Play time—**DISC TTL** (disc title)—**ART NAME** (disc artist name)—**TRK TTL** (track title)—**ART NAME** (track artist name)

- If specific information has not been recorded on a CD TEXT disc, **NO XXXX** will be displayed (e.g., **NO NAME**).



Note

You can scroll to the left of the title by pressing and holding **DISPLAY**. 

Using CD TEXT functions

You can use these functions only with a CD TEXT compatible multi-CD player.

Some discs have certain information encoded on the disc during manufacture. These discs may contain such information as the CD title, track title, artist's name and playback time and are called CD TEXT discs. Only these specially encoded CD TEXT discs support the functions listed below.

● Press **DISPLAY**.

Press **DISPLAY** repeatedly to switch between the following settings:

Audio Adjustments

Introduction of audio adjustments

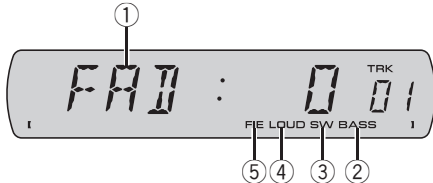

- ① **Audio display**
Shows the audio adjustment status.
- ② **BASS indicator**
Shows when the bass boost is in effect.
- ③ **SW indicator**
Shows when the subwoofer output is turned on.
- ④ **LOUD indicator**
Appears in the display when loudness is turned on.
- ⑤ **FIE indicator**
Shows when the front image enhancer is turned on.

● Press **AUDIO** to display the audio function names.

Press **AUDIO** repeatedly to switch between the following audio functions:

FAD (balance adjustment)—**EQ** (equalizer curve adjustment)—**LOUD** (loudness)—**SUB.W** (subwoofer on/off setting)—**80: 0** (subwoofer setting)—**HPF** (high pass filter)—**BASS** (bass boost)—**FIE** (front image enhancer)—**SLA** (source level adjustment)

- When the subwoofer controller setting is **P/O:FUL**, you cannot switch to **SUB.W**. (Refer to page 22.)
- You can select the **80: 0** only when subwoofer output is turned on in **SUB.W**.
- When the F.I.E. function is on, you cannot select **HPF**.

- When the rear output setting is **R-SP:S/W**, you cannot select **FIE**.
- When selecting the FM tuner as the source, you cannot switch to **SLA**.
- To return to the display of each source, press **BAND**.
- If you do not operate the audio function within about 30 seconds, the display is automatically returned to the source display.

Using balance adjustment

You can change the fader/balance setting so that it can provide you an ideal listening environment in all occupied seats.

1 Press **AUDIO** to select **FAD**.

- If the balance setting has been previously adjusted, **BAL** will be displayed.

2 Press **▲** or **▼** to adjust front/rear speaker balance.

FAD:F15 to **FAD:R15** is displayed as the front/rear speaker balance moves from front to rear.

- **FAD: 0** is the proper setting when only two speakers are used.
- When the rear output setting is **R-SP:S/W**, you cannot adjust front/rear speaker balance. Refer to *Setting the rear output and subwoofer controller* on page 22.

3 Press **◀** or **▶** to adjust left/right speaker balance.

BAL:L15 to **BAL:R15** is displayed as the left/right speaker balance moves from left to right.

Using the equalizer

The equalizer lets you adjust the equalization to match car interior acoustic characteristics as desired.

Audio Adjustments

Recalling equalizer curves

There are six stored equalizer curves which you can easily recall at any time. Here is a list of the equalizer curves:

Display	Equalizer curve
POWERFUL	Powerful
NATURAL	Natural
VOCAL	Vocal
CUSTOM	Custom
EQ FLAT	Flat
SPR-BASS	Super bass

- **CUSTOM** is an adjusted equalizer curve that you create. If you make adjustments to an equalizer curve, the equalizer curve setting will be memorized in **CUSTOM**.
- When **EQ FLAT** is selected no supplement or correction is made to the sound. This is useful to check the effect of the equalizer curves by switching alternatively between **EQ FLAT** and a set equalizer curve.

● Press EQ to select the equalizer.

Press **EQ** repeatedly to switch between the following equalizers:

POWERFUL—NATURAL—VOCAL—CUSTOM—EQ FLAT—SPR-BASS

Adjusting equalizer curves

You can adjust the currently selected equalizer curve setting as desired. Adjusted equalizer curve settings are memorized in **CUSTOM**.

1 Press AUDIO to select EQ.

2 Press ◀ or ▶ to select the equalizer band to adjust.

EQ-L (low)—EQ-M (mid)—EQ-H (high)

3 Press ▲ or ▼ to adjust the level of the equalizer band.

+6 to -6 is displayed as the level is increased or decreased.

- You can then select another band and adjust the level.



Note

If you make adjustments, **CUSTOM** curve is updated.

Fine-adjusting equalizer curve

You can adjust the center frequency and the Q factor (curve characteristics) of each currently selected curve band (**EQ-L/EQ-M/EQ-H**).

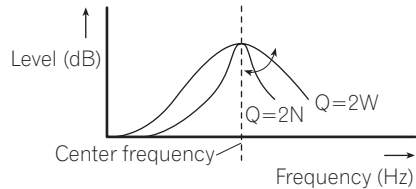

1 Press AUDIO and hold until frequency and the Q factor (e.g., F- 80:Q1W) appears in the display.

2 Press AUDIO to select the band for adjustment from among low, mid and high.

Press **AUDIO** repeatedly to switch between the following functions:

Low—Mid—High

3 Press ◀ or ▶ to select the desired frequency.

Low: **40—80—100—160** (Hz)

Mid: **200—500—1k—2k** (Hz)

High: **3k—8k—10k—12k** (Hz)

4 Press ▲ or ▼ to select the desired Q factor.

2N—1N—1W—2W



Note

If you make adjustments, **CUSTOM** curve is updated. □

Audio Adjustments

Adjusting loudness

Loudness compensates for deficiencies in the low- and high-sound ranges at low volume.

1 Press **AUDIO** to select **LOUD**.

2 Press **▲** to turn loudness on.

Loudness level (e.g., **LOUD: MID**) appears in the display.

- To turn loudness off, press **▼**.

3 Press **◀** or **▶** to select a desired level.

LOW (low)—**MID** (mid)—**HI** (high) 

Using subwoofer output

This unit is equipped with a subwoofer output which can be turned on or off.

1 Press **AUDIO** to select **SUB.W**.

- You can also select the subwoofer setting menu by pressing **SW** on the unit.
- When the subwoofer controller setting is **P/O: FUL**, you cannot select **SUB.W**.

2 Press **▲** to turn subwoofer output on.

SUB.W: NOR appears in the display. Subwoofer output is now on.

- If the subwoofer output phase has been set to the reverse, **SUB.W: REV** will be displayed.
- To turn subwoofer output off, press **▼**.

3 Press **◀** or **▶** to select the phase of subwoofer output.

Press **◀** to select reverse phase and **REV** appears in the display. Press **▶** to select normal phase and **NOR** appears in the display.

Adjusting subwoofer settings

When the subwoofer output is on, you can adjust the cut-off frequency and the output level of the subwoofer.

1 Press **AUDIO** to select **80: 0**.

- You can also select the subwoofer setting menu by pressing **SW** on the unit.

- When the subwoofer output is on, you can select **80: 0**.

- If the subwoofer setting has been previously adjusted, the frequency of that previously selected will be displayed instead of **80**.

2 Press **◀** or **▶** to select cut-off frequency. **50—63—80—100—125** (Hz)

Only frequencies lower than those in the selected range are outputted from the subwoofer.

3 Press **▲** or **▼** to adjust the output level of the subwoofer.

+6 to **-24** is displayed as the level is increased or decreased. 

Using the high pass filter

When you do not want low sounds from the subwoofer output frequency range to play from the front or rear speakers, turn on the HPF (high pass filter). Only frequencies higher than those in the selected range are outputted from the front or rear speakers.

1 Press **AUDIO** to select **HPF**.

- When the F.I.E. function is on, you cannot select **HPF**.

2 Press **▲** to turn high pass filter on.

HPF: 80 appears in the display. High pass filter is now on.

- If the high pass filter has been previously adjusted, the frequency of that previously selected will be displayed instead of **HPF: 80**.
- To turn high pass filter off, press **▼**.

3 Press **◀** or **▶** to select cut-off frequency. **50—63—80—100—125** (Hz)

Only frequencies higher than those in the selected range are outputted from the front or rear speakers. 

Boosting the bass

Bass boost function boosts the bass level of sound lower than 100 Hz. The more the bass level is increased, the more the bass sound is emphasized and the entire sound becomes powerful. When using this function with the subwoofer, the sound under the cut-off frequency is boosted.

1 Press **AUDIO** to select **BASS**.

- You can also select the bass boost setting by pressing and holding **SW**.

2 Press **▲** or **▼** to select a desired level.

0 to **+6** is displayed as the level is increased or decreased. 

Front image enhancer (F.I.E.)

The F.I.E. (Front Image Enhancer) function is a simple method of enhancing front imaging by cutting mid- and high-range frequency output from the rear speakers, limiting their output to low-range frequencies. You can select the frequency you want to cut.



Precaution

When the F.I.E. function is deactivated, the rear speakers output sound of all frequencies, not just bass sounds. Reduce the volume before disengaging F.I.E. to prevent a sudden increase in volume.

1 Press **AUDIO** to select **FIE**.

- When the rear output setting is **R-SP:S/W**, you cannot select **FIE**.
- When the HPF function is on, you cannot select **FIE**.

2 Press **▲** to turn **F.I.E.** on.

- To turn F.I.E. off, press **▼**.

3 Press **◀** or **▶** to select a desired frequency.

100—160—250 (Hz)



Notes

- After turning the F.I.E. function on, use the balance adjustment (refer to page 17) and adjust front and rear speaker volume levels until they are balanced.
- Turn the F.I.E. function off when using a 2-speaker system.
- F.I.E. function is effective only for built-in amplifier. 

Adjusting source levels

SLA (source level adjustment) lets you adjust the volume level of each source to prevent radical changes in volume when switching between sources.

- Settings are based on the FM tuner volume level, which remains unchanged.

1 Compare the **FM tuner volume level** with the level of the source you wish to adjust.

2 Press **AUDIO** to select **SLA**.

3 Press **▲** or **▼** to adjust the source volume.

SLA: +4 to **SLA: -4** is displayed as the source volume is increased or decreased.



Notes

- The AM tuner volume level can also be adjusted with source level adjustments.
- The built-in CD player and the multi-CD player are set to the same source level adjustment volume automatically.
- External unit 1 and external unit 2 are set to the same source level adjustment volume automatically. 

Other Functions

Adjusting initial settings



Using the initial settings, you can customize various system settings to achieve optimal performance from this unit.

① Function display

Shows the function status.

1 Press SOURCE and hold until the unit turns off.

2 Press SOURCE and hold again until the clock appears in the display.

3 Press FUNCTION to select one of the initial settings.

Press **FUNCTION** repeatedly to switch between the following settings:

Clock—**FM** (FM tuning step)—**AM** (AM tuning step)—**AUX1** (auxiliary input 1)—**AUX2** (auxiliary input 2)—**R-SP** (rear output and subwoofer controller)

Use the following instructions to operate each particular setting.

- To cancel initial settings, press **BAND**.
- You can also cancel initial settings by holding down **SOURCE** until the unit turns off.

Setting the clock

Use these instructions to set the clock.

1 Press FUNCTION to select clock.

2 Press ◀ or ▶ to select the segment of the clock display you wish to set.

Hour—Minute

As you select segments of the clock display the segment selected will blink.

3 Press ▲ or ▼ to set the clock.

Pressing ▲ will increase the selected hour or minute. Pressing ▼ will decrease the selected hour or minute.

Setting the FM tuning step

The FM tuning step employed by seek tuning can be switched between 100 kHz, the preset step, and 50 kHz.

1 Press FUNCTION to select FM.

2 Press ◀ or ▶ to select the FM tuning step.

Pressing ◀ or ▶ will switch the FM tuning step between 100 kHz and 50 kHz. The selected FM tuning step will appear in the display.

Note

If seek tuning is performed in 50 kHz steps, stations may be tuned in imprecisely. Tune in the stations with manual tuning or use seek tuning again.

Setting the AM tuning step

The AM tuning step can be switched between 9 kHz, the preset step, and 10 kHz. When using the tuner in North, Central or South America, reset the tuning step from 9 kHz (531 kHz to 1 602 kHz allowable) to 10 kHz (530 kHz to 1 640 kHz allowable).

1 Press FUNCTION to select AM.

2 Press ◀ or ▶ to select the AM tuning step.

Pressing ◀ or ▶ will switch the AM tuning step between 9 kHz and 10 kHz. The selected AM tuning step will appear in the display.

Switching the auxiliary setting

Auxiliary equipments connected to this unit can be activated individually. Set each AUX source to ON when using. About connecting or using auxiliary equipments, refer to *Using the AUX source* on this page.

- 1 Press **FUNCTION** to select **AUX1/AUX2**.
- 2 Press **▲** or **▼** to turn **AUX1/AUX2** on or off. 

Setting the rear output and subwoofer controller

This unit's rear output (rear speaker leads output and RCA rear output) can be used for full-range speaker (**R-SP:FUL**) or subwoofer (**R-SP:S/W**) connection. If you switch the rear output setting to **R-SP:S/W**, you can connect a rear speaker lead directly to a subwoofer without using an auxiliary amp. Initially, the unit is set for rear full-range speaker connection (**R-SP:FUL**). When rear output is connected to full range speakers (when **R-SP:FUL** is selected), you can connect other full range speakers (**P/O:FUL**) or a subwoofer (**P/O:S/W**) to the RCA rear output.

- 1 Press **FUNCTION** to select **R-SP**.
- 2 Press **▲** or **▼** to switch the rear output setting.

Pressing **▲** or **▼** will switch between **R-SP:FUL** (full-range speaker) and **R-SP:S/W** (subwoofer) and that status will be displayed.

- When no subwoofer is connected to the rear output, select **R-SP:FUL**.
- When a subwoofer is connected to the rear output, set for subwoofer **R-SP:S/W**.
- When the rear output setting is **R-SP:S/W**, you cannot operate the following procedure.

- 3 Press **◀** or **▶** to switch the subwoofer output or rear output.

Pressing **◀** or **▶** will switch between **P/O:S/W** and **P/O:FUL** and that status will be displayed.

Notes

- Even if you change this setting, there is no output unless you turn the subwoofer output on (refer to *Using subwoofer output* on page 19).
- If you change this setting, subwoofer output in the audio menu return to the factory settings. 

Turning the clock display on or off

You can turn the clock display on or off.

- Press **CLOCK** to turn the clock display on or off.

Each press of **CLOCK** turns the clock display on or off.

- The clock display disappears temporarily when you perform other operations, but the clock display appears again after 25 seconds.

Note

Even when the sources are off, the clock display appears on the display. Pressing **CLOCK** turns the clock display on or off. 

Using the AUX source

This unit can control up to two auxiliary equipments such as VCR or portable devices (sold separately). When connected, auxiliary equipments are automatically read in as **AUX** sources and assigned to **AUX1** or **AUX2**. The relationship between **AUX1** and **AUX2** sources is explained below.

Other Functions

About AUX connection method

You have two methods to connect auxiliary equipments to this unit.

Stereo mini pin plug cable (AUX1)

When connecting auxiliary equipment using a stereo mini plug cable

- **Insert the stereo mini plug into the AUX input jack on this unit.**

IP-BUS-RCA interconnector (AUX2)

When connecting auxiliary equipment using an IP-BUS-RCA Interconnector (sold separately)

- **Use an IP-BUS-RCA Interconnector such as the CD-RB20/CD-RB10 (sold separately) to connect this unit to auxiliary equipment featuring RCA output.**

For more details, refer to the IP-BUS-RCA Interconnector owner's manual.

- You can only make this type of connection if the auxiliary equipment has RCA outputs.

Selecting AUX as the source

- **Press SOURCE to select AUX (AUX1 or AUX2) as the source.**

Press **SOURCE** until **AUX** appears in the display.

- If the auxiliary setting is not turned on, **AUX** cannot be selected. For more details, see *Switching the auxiliary setting* on the previous page. ▣

Introduction of iPod® operation

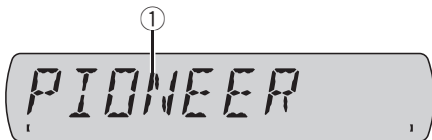

You can use this unit to control an iPod adapter, which is sold separately.

For details concerning operation, refer to the iPod adapter's operation manuals. This section provides information on iPod operations with this unit which differs from that described in the iPod adapter's operation manual.

- This unit is a head unit group 1 unit.
- iPod is a trademark of Apple Computer, Inc., registered in the U.S. and other countries.

① Song title indicator

Shows the title of the currently playing song.

iPod operation

iPod operation of the following function with this unit differs.

- *Displaying text information on iPod* (Refer to this page.)

Displaying text information on iPod

Text information recorded on the iPod can be displayed.

- **Press DISPLAY.**

Press **DISPLAY** repeatedly to switch between the following settings:

Song title—Artist name—Album title—Repeat play status—Random play status—Play time

- If the characters recorded on the iPod are not compatible with this unit, those characters will not be displayed.

Note

You can scroll to the left the text information by pressing and holding **DISPLAY**. ▣

Additional Information

Understanding built-in CD player error messages

When you contact your dealer or your nearest Pioneer Service Center, be sure to record the error message.

Message	Cause	Action
ERROR-11, 12, 17, 30	Dirty disc	Clean disc.
ERROR-11, 12, 17, 30	Scratched disc	Replace disc.
ERROR-15	The inserted disc does not contain any data	Replace disc.
ERROR-10, 11, 12, 15, 17, 30, A0	Electrical or mechanical	Turn the ignition ON and OFF, or switch to a different source, then back to the CD player.
ERROR-22, 23	The CD format cannot be played back	Replace disc.
NO AUDIO	The inserted disc does not contain any files that can be played back	Replace disc.
PROTECT	All the files on the inserted disc are secured by DRM	Replace disc.
SKIPPED	The inserted disc contains WMA files that are protected by DRM	Replace disc.



Handling guideline of discs and player

- Use only discs featuring either of following two logos.



- Use only conventional, fully circular discs. Do not use shaped discs.



- Use 12-cm or 8-cm CD. Do not use an adapter when playing 8-cm CDs.
- Do not insert anything other than a CD into the CD loading slot.
- Do not use cracked, chipped, warped, or otherwise damaged discs as they may damage the player.
- Unfinalized CD-R/CD-RW disc playback is not possible.
- Do not touch the recorded surface of the discs.
- Store discs in their cases when not in use.
- Avoid leaving discs in excessively hot environments including under direct sunlight.
- Do not attach labels, write on or apply chemicals to the surface of the discs.
- To clean a CD, wipe the disc with a soft cloth outward from the center.
- Condensation may temporarily impair the player's performance. Leave it to adjust to the warmer temperature for about one hour. Also, wipe any dump discs with a soft cloth.
- Playback of discs may not be possible because of disc characteristics, disc format, recorded application, playback environment, storage conditions and so on.
- Text information may not be correctly displayed depending on the recorded environment.

Additional Information

- Road shocks may interrupt disc playback.
- Read the precautions with discs before using them. 

Dual Discs

- Dual Discs are two-sided discs that have a recordable CD for audio on one side and a recordable DVD for video on the other.
- Since the CD side of Dual Discs is not physically compatible with the general CD standard, it may not be possible to play the CD side with this unit.
- Frequent loading and ejecting of a Dual Disc may result in scratches on the disc. Serious scratches can lead to playback problems on this unit. In some cases, a Dual Disc may become stuck in the disc loading slot and will not eject. To prevent this, we recommend you refrain from using Dual Disc with this unit.
- Please refer to the information from the disc manufacturer for more detailed information about Dual Discs. 

- Folder selection sequence or other operation may be altered depending on the encoding or writing software.
- Regardless of the length of blank section between the songs of original recording, WMA/MP3/WAV discs will play with a short pause between songs.
- File extensions such as .wma, .mp3 or .wav must be used properly.

Example of a hierarchy

 Folder
 File

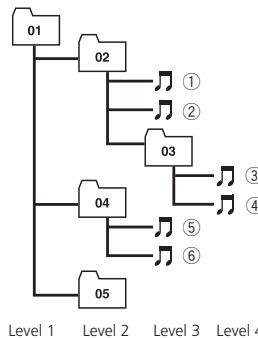

- This unit assigns folder numbers. The user cannot assign folder numbers.
- Folder hierarchy is allowed up to eight tiers. However, practical hierarchy of folder is less than two tiers.
- Up to 99 folders on a disc can be played back.

WMA, MP3 and WAV files

- Depending on the version of Windows Media Player used to encode WMA files, album names and other text information may not be correctly displayed.
- There may be a slight delay when starting playback of WMA files encoded with image data.
- ISO 9660 Level 1 and 2 compliant. Romeo and Joliet file systems are both compatible with this player.
- Multi-session playback is possible.
- WMA/MP3/WAV files are not compatible with packet write data transfer.
- Only 64 characters from the beginning can be displayed as a file name (including the extension such as .wma, .mp3 or .wav) or a folder name.

Compressed audio compatibility

WMA

- Compatible format: WMA encoded by Windows Media Player Ver. 7, 7.1, 8, 9 or 10
- Bit rate: 48 kbps to 320 kbps (CBR), 48 kbps to 384 kbps (VBR)
- Sampling frequency: 32 kHz to 48 kHz
- Windows Media Audio 9 Professional, Lossless, Voice: No

Additional Information

MP3

- Bit rate: 8 kbps to 320 kbps
- Sampling frequency: 16 kHz to 48 kHz (32, 44.1, 48 kHz for emphasis)
- Compatible ID3 tag version: 1.0, 1.1, 2.2, 2.3, 2.4 (ID3 tag Version 2.x is given priority than Version 1.x.)
- M3u playlist: No
- MP3i (MP3 interactive), mp3 PRO: No

WAV

- Compatible format: Linear PCM (LPCM), MS ADPCM
- Quantization bits: 8 and 16 (LPCM), 4 (MS ADPCM)
- Sampling frequency: 16 kHz to 48 kHz (LPCM), 22.05 kHz to 44.1 kHz (MS ADPCM) ▣

Additional Information

Specifications

General

Rated power source	14.4 V DC (allowable voltage range: 12.0 V to 14.4 V DC)
Grounding system	Negative type
Max. current consumption	10.0 A
Dimensions (W × H × D):	
DIN	
Chassis	178 × 50 × 162 mm
Nose	188 × 58 × 14 mm
D	
Chassis	178 × 50 × 162 mm
Nose	170 × 48 × 14 mm
Weight	1.3 kg

Audio

Maximum power output	50 W × 4 50 W × 2/4 Ω + 70 W × 1/2 Ω (for subwoofer)
Continuous power output	22 W × 4 (50 Hz to 15 000 Hz, 5% THD, 4 Ω load, both channels driven)
Load impedance	4 Ω to 8 Ω × 4 4 Ω to 8 Ω × 2 + 2 Ω × 1
Preout max output level/output impedance	2.2 V/1 kΩ
Equalizer (3-Band Parametric Equalizer):	
Low	
Frequency	40/80/100/160 Hz
Q Factor	0.35/0.59/0.95/1.15 (+6 dB when boosted)
Gain	±12 dB
Mid	
Frequency	200/500/1k/2k Hz
Q Factor	0.35/0.59/0.95/1.15 (+6 dB when boosted)
Gain	±12 dB
High	
Frequency	3.15k/8k/10k/12.5k Hz
Q Factor	0.35/0.59/0.95/1.15 (+6 dB when boosted)
Gain	±12 dB
Loudness contour:	
Low	+3.5 dB (100 Hz), +3 dB (10 kHz)
Mid	+10 dB (100 Hz), +6.5 dB (10 kHz)
High	+11 dB (100 Hz), +11 dB (10 kHz) (volume: -30 dB)
HPF:	
Frequency	50/63/80/100/125 Hz
Slope	-12 dB/oct

Subwoofer (mono):

Frequency	50/63/80/100/125 Hz
Slope	-18 dB/oct
Gain	+6 dB to -24 dB
Phase	Normal/Reverse

Bass boost:

Gain	+12 dB to 0 dB
------------	----------------

CD player

System	Compact disc audio system
Usable discs	Compact disc
Signal format:	
Sampling frequency	44.1 kHz
Number of quantization bits	16; linear
Frequency characteristics	5 Hz to 20 000 Hz (±1 dB)
Signal-to-noise ratio	94 dB (1 kHz) (IEC-A network)
Dynamic range	92 dB (1 kHz)
Number of channels	2 (stereo)
MP3 decoding format	MPEG-1 & 2 Audio Layer 3
WMA decoding format	Ver. 7, 7.1, 8, 9, 10 (2ch audio) (Windows Media Player)
WAV signal format	Linear PCM & MS ADPCM

FM tuner

Frequency range	87.5 MHz to 108.0 MHz
Usable sensitivity	8 dBf (0.7 μV/75 Ω, mono, S/N: 30 dB)
Signal-to-noise ratio	75 dB (IEC-A network)
Distortion	0.3 % (at 65 dBf, 1 kHz, stereo) 0.1 % (at 65 dBf, 1 kHz, mono)
Frequency response	30 Hz to 15 000 Hz (±3 dB)
Stereo separation	45 dB (at 65 dBf, 1 kHz)

AM tuner

Frequency range	531 kHz to 1 602 kHz (9 kHz) 530 kHz to 1 640 kHz (10 kHz)
Usable sensitivity	18 μV (S/N: 20 dB)
Signal-to-noise ratio	65 dB (IEC-A network)

Infrared remote control

Wavelength	940 nm ±50 nm
Output	typ: 12 mw/sr per Infrared LED



Note

Specifications and the design are subject to possible modifications without notice due to improvements. ■

Contenido

Gracias por haber comprado este producto Pioneer.

Lea con detenimiento estas instrucciones sobre el funcionamiento del aparato, para que pueda darle el mejor uso posible. *Una vez que las haya leído, conserve este manual en un lugar seguro para consultarlo en el futuro.*

01 Antes de comenzar

- Acerca de esta unidad **30**
- Visite nuestro sitio Web **30**
- Acerca de WMA **30**
- Acerca de MP3 **30**
- Uso y cuidado del mando a distancia **31**
 - Instalación de la batería **31**
 - Uso del mando a distancia **31**
- Protección del producto contra robo **31**
 - Extracción de la carátula **31**
 - Colocación de la carátula **32**

02 Funciones básicas

- Qué es cada cosa **33**
 - Unidad principal **33**
 - Mando a distancia **34**
- Encendido de la unidad y selección de una fuente **34**
- Ajuste del volumen **34**
- Apagado de la unidad **34**

03 Sintonizador

- Para escuchar la radio **35**
- Introducción a las funciones avanzadas del sintonizador **35**
- Almacenamiento y recuperación de frecuencias **35**
- Almacenamiento de las frecuencias de radio más fuertes **36**
- Sintonización de señales fuertes **36**

04 Reproductor incorporado

- Reproducción de un disco **37**
- Introducción a las funciones avanzadas del reproductor de CD incorporado **38**
- Repetición de reproducción **38**
- Reproducción de las pistas en orden aleatorio **38**
- Exploración de pistas o carpetas **38**
- Pausa de la reproducción de un disco **39**
- Uso de la compresión y BMX **39**

- Búsqueda cada 10 pistas en el disco o carpeta actual **39**
- Visualización de información de texto en el disco **40**

05 Reproductor de CD múltiple

- Reproducción de un CD **41**
- Introducción a las funciones avanzadas del reproductor de CD múltiple **41**
- Repetición de reproducción **41**
- Reproducción de las pistas en orden aleatorio **42**
- Exploración de CD y pistas **42**
- Pausa de la reproducción de un CD **42**
- Uso de la compresión y del enfatizador de graves **43**
- Uso de listas de reproducción ITS **43**
 - Creación de una lista de reproducción con la programación ITS **43**
 - Reproducción de la lista de reproducción ITS **44**
 - Borrado de una pista de la lista de reproducción ITS **44**
 - Borrado de un CD de la lista de reproducción ITS **44**
- Uso de las funciones CD TEXT **45**

06 Ajustes de audio

- Introducción a los ajustes de audio **46**
- Uso del ajuste del balance **46**
- Uso del ecualizador **47**
 - Recuperación de las curvas de ecualización **47**
 - Ajuste de las curvas de ecualización **47**
 - Ajuste preciso de la curva de ecualización **47**
- Ajuste de la sonoridad **48**
- Uso de la salida de subgraves **48**
 - Configuración de los ajustes de subgraves **48**

Contenido

- Uso del filtro de paso alto **49**
- Intensificación de los graves **49**
- Mejora de imagen frontal (F.I.E.) **49**
- Ajuste de los niveles de la fuente **50**

07 Otras funciones

- Configuración de los ajustes iniciales **51**
- Ajuste del reloj **51**
- Ajuste del paso de sintonía de FM **51**
- Ajuste del paso de sintonía de AM **52**
- Cambio del ajuste de un equipo auxiliar **52**
- Ajuste de la salida posterior y del controlador de subgraves **52**
- Activación y desactivación de la visualización del reloj **53**
- Uso de la fuente AUX **53**
 - Acerca del método de conexión AUX **53**
 - Selección de AUX como la fuente **53**
- Introducción a las funciones de iPod® **54**
 - Funcionamiento en el iPod **54**
 - Visualización de información de texto en el iPod **54**

● Información adicional

- Comprensión de los mensajes de error del reproductor de CD incorporado **55**
- Pautas para el manejo de discos y del reproductor **55**
- Discos dobles **56**
- Ficheros WMA, MP3 y WAV **56**
 - Ejemplo de una jerarquía **56**
 - Compatibilidad con audio comprimido **57**
- Especificaciones **58**

Acerca de esta unidad

PRECAUCIÓN

- No permita que esta unidad entre en contacto con líquidos, ya que ello puede producir una descarga eléctrica. Además, el contacto con líquidos puede causar daños en la unidad, humo y recalentamiento.
- Conserve este manual a mano para que pueda consultar los procedimientos de operación y las precauciones cuando sea necesario.
- Mantenga siempre el volumen lo suficientemente bajo como para que pueda escuchar los sonidos que provienen del exterior del vehículo.
- Proteja esta unidad de la humedad.
- Si se desconecta o se descarga la batería, la memoria preajustada se borrará y deberá ser reprogramada de nuevo.
- Si esta unidad no funciona correctamente, comuníquese con su concesionario o el servicio técnico oficial de Pioneer más próximo a su domicilio. 

Visite nuestro sitio Web

Visítenos en el siguiente sitio:



- En nuestro sitio Web ofrecemos la información más reciente acerca de Pioneer Corporation. 

Acerca de WMA



El logo de Windows Media™ impreso en la caja indica que esta unidad puede reproducir datos WMA.

WMA es la abreviatura de Windows Media™ Audio, y se refiere a la tecnología de compresión de audio desarrollada por Microsoft Corporation. Los datos WMA se pueden cifrar con la versión 7 o posterior del Windows Media Player.

Windows Media y el logo de Windows son marcas comerciales o registradas de Microsoft Corporation en los EE.UU. y/o en otros países.

Nota

Esta unidad puede no funcionar correctamente, dependiendo de la aplicación utilizada para codificar ficheros WMA. 

Acerca de MP3

La venta de este producto sólo otorga una licencia para su uso privado, no comercial. No otorga ninguna licencia ni concede ningún derecho a utilizar este producto en transmisiones comerciales (es decir, lucrativas) en tiempo real (terrestres, vía satélite, por cable y/o por cualquier otro medio), transmisiones/streaming por Internet, intranets y/u otras redes o en otros sistemas de distribución de contenido electrónico, como por ejemplo, aplicaciones de pago por escucha (pay-audio) o audio bajo demanda (audio-on-demand). Se necesita una licencia independiente para su uso comercial. Para obtener más información, visite la página web <http://www.mp3licensing.com>. 

Antes de comenzar

Uso y cuidado del mando a distancia

Instalación de la batería

Deslice y extraiga la bandeja de la parte posterior del mando a distancia y coloque la batería con los polos positivo (+) y negativo (-) en la dirección correcta.

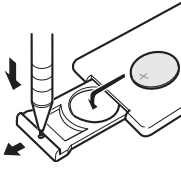

ADVERTENCIA

Mantenga la batería fuera del alcance de los niños. En caso de ingestión accidental, consulte a un médico de inmediato.



PRECAUCIÓN

- Utilice una sola batería de litio **CR2025 (3 V)**.
- Extraiga la batería si no piensa utilizar el mando a distancia durante un mes o más tiempo.
- Peligro de explosión si la batería se reemplaza incorrectamente. Reemplácela sólo con una del mismo tipo, o equivalente.
- No manipule la batería con herramientas metálicas.
- No guarde la batería con materiales metálicos.
- En el caso de que se produzca una fuga de fluido de la batería, limpie completamente el mando a distancia e instale una batería nueva.
- Para deshacerse de las baterías usadas, cumpla con los reglamentos gubernamentales o las normas de las instituciones públicas ambientales pertinentes, aplicables en su país/zona.

Uso del mando a distancia

Apunte el mando a distancia hacia la carátula para hacer funcionar la unidad.



Importante

- No guarde el mando a distancia en lugares expuestos a altas temperaturas o a la luz solar directa.
- Es posible que el mando a distancia no funcione correctamente si lo expone a la luz solar directa.
- No deje caer el mando a distancia al piso, ya que puede quedar atascado debajo del freno o del acelerador. ■

Protección del producto contra robo

Se puede extraer la carátula como medida antirrobo.



Importante

- Proceda con cuidado al retirar o colocar la carátula.
- Evite someter la carátula a impactos excesivos.
- Mantenga la carátula fuera del alcance de la luz solar directa y no la exponga a altas temperaturas.

Extracción de la carátula

- 1 Presione **DETACH** para soltar la carátula.
- 2 Sujete la carátula y extráigala.

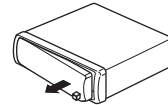

- 3 Coloque la carátula en la carcasa protectora provista para guardarla de manera segura.

Colocación de la carátula

1 Deslice la carátula hacia la izquierda hasta que oiga un chasquido.

La carátula y la unidad principal quedan unidas por el lado izquierdo. Asegúrese de que la carátula haya quedado unida a la unidad principal.

2 Presione el lado derecho de la carátula hasta que asiente firmemente.

- Si no puede fijar con éxito la carátula a la unidad principal, inténtelo de nuevo. Si aplica fuerza excesiva para fijar la carátula, ésta puede dañarse. ■

Funciones básicas

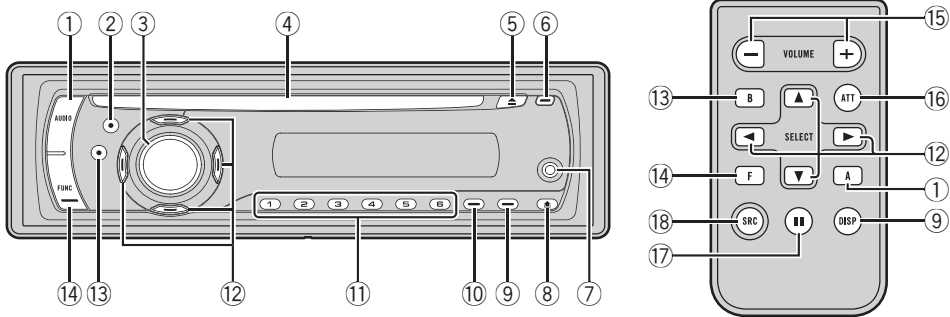

Español

Qué es cada cosa

Unidad principal

① Botón AUDIO

Presione este botón para seleccionar los diversos controles de calidad del sonido.

② Botón EQ

Presione este botón para seleccionar las diversas curvas de ecualización.

③ Botón SOURCE, VOLUME

Esta unidad se enciende al seleccionar una fuente. Presione este botón para visualizar todas las fuentes disponibles. Haga girar el control para aumentar o disminuir el volumen.

④ Ranura de carga de discos

Introduzca el disco para reproducirlo.

⑤ Botón EJECT

Presione este botón para expulsar un CD del reproductor de CD incorporado.

⑥ Botón CLOCK

Pulse este botón para cambiar a la visualización del reloj.

⑦ Conector de entrada AUX1 (conector estéreo de 3,5 mm)

Utilícelo para conectar un equipo auxiliar.

⑧ Botón DETACH

Presione este botón para extraer la carátula de la unidad principal.

⑨ Botón DISPLAY

Presione este botón para seleccionar las diferentes visualizaciones.

⑩ Botón SW

Presione este botón para seleccionar el menú de ajuste de subgraves. Manténgalo presionado para seleccionar el menú de ajustes de intensificación de graves.

⑪ Botones 1 a 6

Presione estos botones para el ajuste de presintonías y la búsqueda de número de disco al utilizar el reproductor de CD múltiple.

⑫ Botones ▲/▼/◀/▶

Presione estos botones para utilizar los controles de sintonización por búsqueda manual, avance rápido, retroceso y búsqueda de pista. También se usa para controlar las funciones.

⑬ Botón BAND

Presione este botón para seleccionar entre tres bandas FM y una banda AM, y para cancelar el modo de control de funciones.

⑭ Botón FUNCTION

Presione este botón para seleccionar las funciones.

Mando a distancia

Las funciones se utilizan de la misma manera que al usar los botones de la unidad principal. Consulte la explicación de la unidad principal acerca del uso de cada botón, con excepción de **ATT** y **PAUSE**, que se explican a continuación.

15 Botón VOLUME

Presione este botón para aumentar o disminuir el volumen.

16 Botón ATT

Presione este botón para bajar rápidamente el nivel de volumen, aproximadamente el 90%. Presione una vez más para volver al nivel de volumen original.

17 Botón PAUSE

Presione este botón para activar o desactivar la pausa.

18 Botón SOURCE

Esta unidad se enciende al seleccionar una fuente. Presione este botón para visualizar todas las fuentes disponibles.

Encendido de la unidad y selección de una fuente

Puede seleccionar una fuente que desee escuchar. Para cambiar al reproductor de CD incorporado, cargar un disco en la unidad (consulte la página 37).

- Presione **SOURCE** para seleccionar una fuente.

Presione **SOURCE** repetidamente para cambiar entre las siguientes fuentes:

Sintonizador—Televisor—Reproductor de CD incorporado—Reproductor de CD múltiple—iPod—Unidad externa 1—Unidad externa 2—AUX1—AUX2



Notas

- En los siguientes casos, la fuente sonora no cambiará:
 - Cuando la fuente seleccionada no está conectada a esta unidad.
 - Cuando no hay un disco cargado en la unidad.
 - Cuando no hay un cargador en el reproductor de CD múltiple.
 - Cuando AUX (entrada auxiliar) está desactivada (consulte la página 52).
- AUX1 está activada de forma predeterminada. Desactive AUX1 cuando no la utilice (consulte *Cambio del ajuste de un equipo auxiliar* en la página 52).
- Por unidad externa se entiende un producto Pioneer (como el que pueda estar disponible en el futuro) que, si bien es incompatible como fuente, permite que este sistema controle funciones básicas. Dos unidades externas se pueden controlar con este sistema. Cuando se conectan dos unidades externas, la asignación a la unidad externa 1 o la unidad externa 2 la fija automáticamente este sistema.
- Si el cable azul/blanco de esta unidad está conectado al terminal de control del relé de la antena automática del vehículo, la antena se extiende cuando se enciende el equipo. Para retraer la antena, apague la fuente.

Ajuste del volumen

- Utilice **VOLUME** para ajustar el nivel de sonido.

Apagado de la unidad

- Mantenga presionado **SOURCE** hasta que se apague la unidad.

Sintonizador

Para escuchar la radio

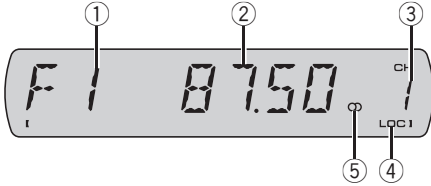

Importante

Si se utiliza esta unidad en América del Norte, América Central o América del Sur, se deberá cambiar el paso de sintonía de AM (consulte *Ajuste del paso de sintonía de AM* en la página 52).

1 Indicador de banda

Muestra la banda en que la radio está sintonizada: AM o FM.

2 Indicador de frecuencia

Muestra la frecuencia en que está sintonizada la radio.

3 Indicador del número de presintonía

Muestra la memoria seleccionada.

4 Indicador LOC

Aparece cuando la sintonización por búsqueda local está activada.

5 Indicador de estéreo (CD)

Aparece cuando la frecuencia seleccionada se está transmitiendo en estéreo.

1 Presione SOURCE para seleccionar el sintonizador.

Presione SOURCE hasta que visualice TUNER.

2 Presione BAND para seleccionar una banda.

Presione BAND hasta que se visualice la banda deseada (F1, F2, F3 para FM o AM).

3 Para utilizar la sintonización manual, presione brevemente ◀ o ▶.

4 Para utilizar la sintonización por búsqueda, mantenga presionado ◀ o ▶ durante aproximadamente un segundo, y suelte el botón.

El sintonizador explorará las frecuencias hasta que encuentre una emisora con señales de suficiente intensidad como para asegurar una buena recepción.

- Se puede cancelar la sintonización por búsqueda presionando brevemente ◀ o ▶.
- Si mantiene presionado ◀ o ▶ podrá saltar las emisoras. La sintonización por búsqueda comienza inmediatamente después de que suelte el botón. ▣

Introducción a las funciones avanzadas del sintonizador

● Presione FUNCTION para visualizar los nombres de las funciones.

Presione FUNCTION repetidamente para cambiar entre las siguientes funciones:

BSM (memoria de las mejores emisoras)—
LOCAL (sintonización por búsqueda local)

▪ Para volver a la visualización de la frecuencia, presione BAND.

▪ Si no se utiliza la función en unos 30 segundos, el display volverá automáticamente a la visualización de la frecuencia. ▣

Almacenamiento y recuperación de frecuencias

Si se presiona cualquiera de los botones de ajuste de presintonías 1 a 6, se pueden almacenar con facilidad hasta seis frecuencias de emisoras para recuperarlas con posterioridad presionando un solo botón.

- Se pueden almacenar en la memoria hasta 18 emisoras FM, seis por cada una de las tres bandas FM, y seis emisoras AM.

- Cuando encuentre la frecuencia que desea almacenar en la memoria, presione uno de los botones de ajuste de presintonías 1 a 6 y manténgalo presionado hasta que el número de presintonía deje de destellar.

El número seleccionado destellará en el indicador del número de presintonía y quedará iluminado. La frecuencia de la emisora de radio seleccionada se ha almacenado en la memoria.

La próxima vez que presione el mismo botón de ajuste de presintonías, la memoria recuperará la frecuencia de la emisora.

- También se pueden usar ▲ y ▼ para recuperar las frecuencias de las emisoras de radio asignadas a los botones de ajuste de presintonías 1 a 6. ■

Almacenamiento de las frecuencias de radio más fuertes

La función BSM (memoria de las mejores emisoras) permite guardar automáticamente las seis frecuencias de las emisoras más fuertes en los botones de ajuste de presintonías 1 a 6. Una vez almacenadas, podrá sintonizar esas frecuencias pulsando un solo botón.

- Al almacenar frecuencias con la función BSM, se pueden reemplazar las frecuencias que ha almacenado con los botones 1 a 6.

1 Presione FUNCTION para seleccionar BSM.

2 Presione ▲ para activar la función BSM.

Las seis frecuencias de las emisoras más fuertes se almacenarán en orden según la intensidad de las señales.

- Para cancelar el proceso de almacenamiento, presione ▼. ■

Sintonización de señales fuertes

La sintonización por búsqueda local le permite sintonizar sólo las emisoras de radio con señales lo suficientemente fuertes como para asegurar una buena recepción.

1 Presione FUNCTION para seleccionar LOCAL.

2 Presione ▲ para activar la sintonización por búsqueda local.

La sensibilidad de búsqueda local (p. ej., **LOCAL 2**) aparece en el display.

- Presione ▼ para desactivar la sintonización por búsqueda local.

3 Presione ◀ o ▶ para ajustar la sensibilidad.

Hay cuatro niveles de sensibilidad para FM y dos niveles para AM:

FM: **LOCAL 1—LOCAL 2—LOCAL 3—LOCAL 4**

AM: **LOCAL 1—LOCAL 2**

El ajuste **LOCAL 4** sólo permite recibir las emisoras con las señales más fuertes, mientras que los ajustes más bajos permiten recibir de manera progresiva las emisoras con las señales más débiles. ■

Reproductor incorporado

Reproducción de un disco

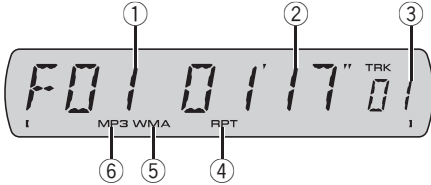

1 Indicador del número de carpeta

Muestra el número de carpeta que se está reproduciendo cuando se reproduce un disco WMA/MP3/WAV.

2 Indicador de tiempo de reproducción

Muestra el tiempo transcurrido de reproducción de la pista (fichero) actual.

3 Indicador de número de pista

Muestra el número de pista (fichero) que se está reproduciendo actualmente.

- Si se selecciona un número de pista 100 o superior, ► se iluminará a la izquierda del indicador de número de pista.

4 Indicador RPT

Aparece cuando se selecciona la gama de repetición para la pista (fichero) actual.

5 Indicador WMA

Aparece cuando se está reproduciendo un fichero WMA.

6 Indicador MP3

Aparece cuando se está reproduciendo un fichero MP3.

1 Introduzca un CD (CD-ROM) por la ranura de carga de discos.

La reproducción comenzará automáticamente.

▪ **Asegúrese de que el lado de la etiqueta del disco esté hacia arriba.**

▪ Después de colocar un CD (CD-ROM), presione **SOURCE** para seleccionar el reproductor de CD incorporado.

▪ Se puede expulsar un CD (CD-ROM) presionando **EJECT**.

2 Presione ▲ o ▼ para seleccionar una carpeta al reproducir un disco WMA/MP3/WAV.

▪ No se puede seleccionar una carpeta que no tenga un fichero WMA/MP3/WAV grabado.

▪ Para volver a la carpeta 01 (RAÍZ), mantenga presionado **BAND**. Sin embargo, si la carpeta 01 (RAÍZ) no contiene ficheros, la reproducción comienza en la carpeta 02.

3 Para realizar el avance rápido o retroceso, mantenga presionado ◀ o ▶.

▪ Si selecciona el método de búsqueda **ROUGH**, al mantener presionado ◀ o ▶ podrá buscar una pista cada 10 pistas en el disco actual (carpeta). (Consulte *Búsqueda cada 10 pistas en el disco o carpeta actual* en la página 39.)

4 Para saltar y retroceder o avanzar hasta otra pista, presione ◀ o ▶.

Notas

- Lea las precauciones relativas a los discos y al reproductor en la página 55.
- Si aparece un mensaje de error como **ERROR-11**, consulte *Comprensión de los mensajes de error del reproductor de CD incorporado* en la página 55.
- A veces se produce una demora entre el comienzo de la reproducción de un disco y la emisión del sonido. Durante la lectura inicial, se visualiza **FRMTREAD**.
- Al reproducir CD-EXTRA o CD DE MODO MIXTO, se puede cambiar entre WMA/MP3/WAV y CD-DA presionando **BAND**.
- Si se cambia entre ficheros WMA/MP3/WAV y CD-DA de audio, la reproducción comienza en la primera pista del disco.
- El reproductor de CD incorporado puede reproducir un fichero WMA/MP3/WAV grabado en CD-ROM. (Consulte la página 56 para los ficheros que se pueden reproducir.)

Reproductor incorporado

- Al reproducir ficheros grabados con VBR (velocidad de grabación variable), puede que no se muestre correctamente el tiempo de reproducción transcurrido.
- Al reproducir un disco WMA/MP3/WAV, no hay sonido en el avance rápido o en el retroceso. 

Introducción a las funciones avanzadas del reproductor de CD incorporado

- **Presione FUNCTION para visualizar los nombres de las funciones.**

Presione **FUNCTION** repetidamente para cambiar entre las siguientes funciones:

RPT (repetición de reproducción)—**RDM** (reproducción aleatoria)—**SCAN** (reproducción con exploración)—**PAUSE** (pausa)—**COMP** (compresión y BMX)—**FF/REV** (método de búsqueda)

- Para volver a la visualización de reproducción, presione **BAND**.
- Si no se utiliza la función en unos 30 segundos, el display volverá automáticamente a la visualización de reproducción. 

Repetición de reproducción

Con la repetición de reproducción se reproduce la misma pista/carpeta dentro de la gama de repetición de reproducción seleccionada.

- 1 Presione FUNCTION para seleccionar RPT.**

- 2 Presione ◀ o ▶ para seleccionar la gama de repetición.**

DSC – Repite todas las pistas

TRK – Sólo repite la pista actual

FLD – Repite la carpeta actual

- Si selecciona otra carpeta durante la repetición de reproducción, la gama de repetición cambia a repetición de disco.

- Al reproducir un CD, realizar una búsqueda de pista o el avance rápido/retroceso, se cancela automáticamente la repetición de reproducción.
- Al reproducir un disco WMA/MP3/WAV, si se realiza una búsqueda de pista o el avance rápido/retroceso durante **TRK** (repetición de pista), se cambia la gama de repetición de reproducción a repetición de carpeta.
- Cuando se selecciona **FLD** (repetición de carpeta), no se puede reproducir una subcarpeta de esa carpeta. 

Reproducción de las pistas en orden aleatorio

Con la reproducción aleatoria se reproducen las pistas en un orden aleatorio dentro de la gama de repetición seleccionada.

- 1 Seleccione la gama de repetición.**

Consulte *Repetición de reproducción* en esta página.

- 2 Presione FUNCTION para seleccionar RDM.**

- 3 Presione ▲ para activar la reproducción aleatoria.**

RDM:ON aparece en el display. Las pistas se reproducirán en un orden aleatorio.

- Presione ▼ para desactivar la reproducción aleatoria.



Nota

Si se activa la reproducción aleatoria en **FLD** y se vuelve a la visualización de reproducción, **FRDM** aparecerá en el display. 

Exploración de pistas o carpetas

La reproducción con exploración busca la canción dentro de la gama de repetición seleccionada.

Reproductor incorporado

1 Seleccione la gama de repetición.

Consulte *Repetición de reproducción* en la página anterior.

2 Presione FUNCTION para seleccionar SCAN.

3 Presione ▲ para activar la reproducción con exploración.

SCAN:ON aparece en el display. Se reproducirán los primeros 10 segundos de cada pista.

4 Cuando encuentre la pista deseada, presione ▼ para desactivar la reproducción con exploración.

▪ Si el display vuelve automáticamente a la visualización de reproducción, seleccione **SCAN** de nuevo presionando **FUNCTION**.



Notas

- Una vez finalizada la exploración de un disco (carpeta), volverá a comenzar la reproducción normal de las pistas.
- Si se activa la reproducción con exploración en **FLD** y se vuelve a la visualización de reproducción, **FSCN** aparecerá en el display.

Pausa de la reproducción de un disco

La pausa le permite detener temporalmente la reproducción del disco.

1 Presione FUNCTION para seleccionar PAUSE.

2 Presione ▲ para activar la pausa.

PAUSE:ON aparece en el display. Se detiene temporalmente la reproducción de la pista actual.

- Para desactivar la pausa, presione ▼.

Uso de la compresión y BMX

El uso de las funciones COMP (compresión) y BMX le permiten ajustar la calidad de reproducción de sonido de este reproductor.

1 Presione FUNCTION para seleccionar COMP.

2 Presione ▲ o ▼ para seleccionar el ajuste favorito.

**COMP OFF—COMP 1—COMP 2—
COMP OFF—BMX 1—BMX 2**

Búsqueda cada 10 pistas en el disco o carpeta actual

Se puede cambiar el método de búsqueda entre las opciones de avance rápido/retroceso y búsqueda cada 10 pistas. Seleccionar **ROUGH** le permite buscar cada 10 pistas.

1 Presione FUNCTION para seleccionar FF/REV.

▪ Si se seleccionó anteriormente el método de búsqueda **ROUGH**, se visualizará **ROUGH**.

2 Presione ► para seleccionar ROUGH.

- **FF/REV** – Avance rápido y retroceso
- **ROUGH** – Búsqueda cada 10 pistas
- Para seleccionar **FF/REV**, presione ◀.

3 Presione BAND para volver a la visualización de reproducción.

4 Presione ◀ o ► y mantenga presionado para buscar una pista cada 10 pistas en un disco (carpeta).

▪ Si el número de pistas restantes es inferior a 10, mantenga presionado ◀ o ► para recuperar la primera (última).

Visualización de información de texto en el disco

● Presione **DISPLAY**.

Presione **DISPLAY** repetidamente para cambiar entre los siguientes ajustes:

Para discos **CD TEXT**

Tiempo de reproducción—**DISC TTL** (título del disco)—**ART NAME** (nombre del artista del disco)—**TRK TTL** (título de la pista)—

ART NAME (nombre del artista de la pista)

Para discos **WMA/MP3**

Tiempo de reproducción—**FOLDER** (nombre de la carpeta)—**FILE** (nombre del fichero)—

TRK TTL (título de la pista)—**ART NAME** (nombre del artista)—**ALBM TTL** (título del álbum)—**COMMENT** (comentarios)—Velocidad de grabación

Para discos **WAV**

Tiempo de reproducción—**FOLDER** (nombre de la carpeta)—**FILE** (nombre de fichero)—frecuencia de muestreo



Notas

- Puede desplazarse hacia la izquierda del título, manteniendo presionado **DISPLAY**.
- Un CD de audio que contiene determinada información como texto y/o números es un CD TEXT.
- Si determinada información no se grabó en un disco, se visualizará **NO XXXX** (p. ej., **NO NAME**).
- Al reproducir ficheros WMA grabados con VBR, se visualiza el valor de velocidad de grabación promedio.
- Al reproducir ficheros MP3 grabados con VBR (velocidad de grabación variable), se visualizará **VBR** en lugar del valor de velocidad de grabación.
- Según sea la versión de iTunes® utilizada para grabar ficheros MP3 en un disco, es posible que no se visualice correctamente la información de comentarios.
 - iTunes es una marca comercial de Apple Computer, Inc., registrada en los EE.UU. y otros países.
- La frecuencia de muestreo que se visualiza en el display puede estar abreviada.

Reproductor de CD múltiple

Reproducción de un CD

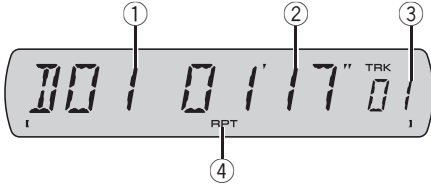

Se puede usar esta unidad para controlar un reproductor de CD múltiple, que se vende por separado.

- Esta unidad no tiene la función de ingreso de títulos de discos.
- Sólo las funciones descritas en este manual son compatibles con los reproductores de CD múltiple de 50 discos.

① Indicador de número de disco

Muestra el número de disco que se está reproduciendo actualmente.

② Indicador de tiempo de reproducción

Muestra el tiempo transcurrido de reproducción de la pista actual.

③ Indicador de número de pista

Muestra el número de pista que se está reproduciendo actualmente.

④ Indicador RPT

Aparece cuando se selecciona la gama de repetición para la pista actual.

1 Presione SOURCE para seleccionar el reproductor de CD múltiple.

Presione **SOURCE** hasta que visualice **MULTI CD**.

2 Seleccione el disco que desea escuchar con los botones 1 a 6.

Para los discos 1 a 6, presione el número del botón correspondiente.

Para los discos 7 a 12, mantenga presionados los números correspondientes, como **1** para el disco 7, hasta que el número del disco aparezca en la pantalla.

- También se puede seleccionar un disco consecutivamente presionando **▲/▼**.

3 Para realizar el avance rápido o retroceso, mantenga presionado ◀ o ▶.

4 Para saltar y retroceder o avanzar hasta otra pista, presione ◀ o ▶.

✎ Notas

- Mientras el reproductor de CD múltiple realiza las funciones preparatorias, se visualiza **READY**.
- Si aparece un mensaje de error como **ERROR-11**, consulte el manual de instrucciones del reproductor de CD múltiple.
- Si no hay discos en el cargador de CD del reproductor de CD múltiple, se visualiza **NO DISC**.

Introducción a las funciones avanzadas del reproductor de CD múltiple

● Presione FUNCTION para visualizar los nombres de las funciones.

Presione **FUNCTION** repetidamente para cambiar entre las siguientes funciones:

RPT (repetición de reproducción)—**RDM** (reproducción aleatoria)—**SCAN** (reproducción con exploración)—**ITS-P** (reproducción ITS)—**PAUSE** (pausa)—**COMP** (compresión y DBE)

- Para volver a la visualización de reproducción, presione **BAND**.

- Si no se utiliza la función en unos 30 segundos, el display volverá automáticamente a la visualización de reproducción.

Repetición de reproducción

Hay tres gamas de repetición para la reproducción de un reproductor de CD múltiple:

MCD (repetición de todos los discos del reproductor de CD múltiple), **TRK** (repetición de una sola pista) y **DSC** (repetición de disco).

Reproductor de CD múltiple

1 Presione FUNCTION para seleccionar RPT.

2 Presione ◀ o ▶ para seleccionar la gama de repetición.

- **MCD** – Repite todos los discos que se encuentran en el cargador del reproductor de CD múltiple
- **TRK** – Sólo repite la pista actual
- **DSC** – Repite el disco actual



Notas

- Si se seleccionan otros discos durante la repetición de reproducción, la gama de repetición cambia a **MCD**.
- Si se realiza una búsqueda de pistas o el avance rápido/retroceso durante la repetición **TRK**, la gama de repetición cambia a **DSC**.

Reproducción de las pistas en orden aleatorio

La reproducción aleatoria le permite reproducir las pistas en orden aleatorio dentro de la gama de repetición **MCD** y **DSC**.

1 Seleccione la gama de repetición.

Consulte *Repetición de reproducción* en la página anterior.

2 Presione FUNCTION para seleccionar RDM.

3 Presione ▲ para activar la reproducción aleatoria.

RDM:ON aparece en el display. Las pistas se reproducirán en un orden aleatorio en la gama de repetición **MCD** o **DSC** seleccionada con anterioridad.

- Presione ▼ para desactivar la reproducción aleatoria.



Nota

Si se activa la reproducción aleatoria en **DSC** y se vuelve a la visualización de reproducción, **DRDM** aparecerá en el display.

Exploración de CD y pistas

Cuando esté usando **DSC**, el comienzo de cada pista de la carpeta seleccionada se reproduce durante alrededor de 10 segundos. Cuando esté usando **MCD**, el comienzo de la primera pista de cada carpeta se reproduce durante alrededor de 10 segundos.

1 Seleccione la gama de repetición.

Consulte *Repetición de reproducción* en la página anterior.

2 Presione FUNCTION para seleccionar SCAN.

3 Presione ▲ para activar la reproducción con exploración.

SCAN:ON aparece en el display. Se reproducirán los primeros 10 segundos de cada pista del disco actual (o la primera pista de cada disco).

4 Cuando encuentre la pista (o el disco) deseada(o), presione ▼ para desactivar la exploración.

- Si el display vuelve automáticamente a la visualización de reproducción, seleccione **SCAN** de nuevo presionando **FUNCTION**.



Notas

- Una vez finalizada la exploración de pistas o discos, volverá a comenzar la reproducción normal de las pistas.
- Si se activa la reproducción con exploración en **MCD** y se vuelve a la visualización de reproducción, **DSCN** aparecerá en el display.

Pausa de la reproducción de un CD

La pausa le permite detener temporalmente la reproducción del CD.

1 Presione FUNCTION para seleccionar PAUSE.

Reproductor de CD múltiple

2 Presione ▲ para activar la pausa.

PAUSE:ON aparece en el display. Se detiene temporalmente la reproducción de la pista actual.

- Para desactivar la pausa, presione ▼. 

Uso de la compresión y del enfatizador de graves

Estas funciones sólo se pueden usar con un reproductor de CD múltiple compatible con ellas. El uso de las funciones COMP (compresión) y DBE (enfatizador dinámico de graves) le permiten ajustar la calidad de reproducción de sonido del reproductor de CD múltiple. Cada una de las funciones tiene un ajuste de dos pasos. La función COMP equilibra la salida de los sonidos más fuertes y más suaves a volúmenes altos. La función DBE intensifica los niveles de graves para proporcionar un sonido de reproducción más completo. Escuche cada uno de los efectos a medida que los selecciona y utilice la función que realce mejor la reproducción de la pista o del CD que está escuchando.

1 Presione FUNCTION para seleccionar COMP.

- Si el reproductor de CD múltiple no es compatible con la función COMP/DBE, se visualiza **NO COMP** cuando se intenta seleccionar la función.

2 Presione ▲ o ▼ para seleccionar el ajuste favorito.

**COMP OFF—COMP 1—COMP 2—
COMP OFF—DBE 1—DBE 2** 

Uso de listas de reproducción ITS

La función ITS (selección instantánea de pista) le permite crear una lista de reproducción de las pistas favoritas incluidas en el cargador del reproductor de CD múltiple.

Después de añadir sus pistas favoritas a la lista de reproducción, puede activar la reproducción ITS y reproducir sólo las pistas seleccionadas.

Creación de una lista de reproducción con la programación ITS

Puede utilizar la función ITS para ingresar y reproducir hasta 99 pistas por disco en un máximo de 100 discos (incluidos los títulos de los discos). (Con reproductores de CD múltiple vendidos antes del CDX-P1250 y el CDX-P650, es posible guardar hasta 24 pistas en la lista de reproducción.)

1 Reproduzca el CD que desea programar.

Presione ▲ o ▼ para seleccionar el CD.

2 Presione FUNCTION y mantenga presionado para seleccionar ITS.

3 Seleccione la pista deseada presionando ◀ o ▶.

4 Presione ▲ para almacenar la pista que se está reproduciendo actualmente en la lista de reproducción.

Se visualiza **ITS IN** por un momento y se agrega la pista actual a la lista de reproducción. El display muestra nuevamente **ITS**.

5 Presione BAND para volver a la visualización de reproducción.

Nota

Después que los datos para 100 discos han sido almacenados en la memoria, los datos para un nuevo disco se superponen a los datos más antiguos.

Reproducción de la lista de reproducción ITS

La reproducción ITS le permite escuchar las pistas que ha ingresado en su lista de reproducción ITS. Cuando activa la reproducción ITS, se comenzarán a reproducir las pistas de la lista de reproducción ITS en el reproductor de CD múltiple.

1 Seleccione la gama de repetición.

Consulte *Repetición de reproducción* en la página 41.

2 Presione FUNCTION para seleccionar ITS-P.

3 Presione ▲ para activar la reproducción ITS.

ITS-P:ON aparece en el display. La reproducción de las pistas de la lista comienza en la gama de repetición **MCD** o **DSC** seleccionada con anterioridad.

- Si no hay pistas programadas en la gama actual de reproducción ITS, se visualiza **EMPTY**.
- Presione ▼ para desactivar la reproducción ITS.

Borrado de una pista de la lista de reproducción ITS

Puede eliminar una pista de la lista de reproducción ITS si la función de reproducción ITS está activada.

Si la reproducción ITS ya está activada, vaya al paso 2. Si la reproducción ITS todavía no está activada, presione **FUNCTION**.

1 Reproduzca el CD que tiene la pista que desea eliminar de la lista de reproducción ITS y active la reproducción ITS.

Consulte *Reproducción de la lista de reproducción ITS* en esta página.

2 Presione FUNCTION y mantenga presionado para seleccionar ITS.

3 Seleccione la pista deseada presionando ◀ o ▶.

4 Presione ▼ para borrar la pista de la lista de reproducción ITS.

La pista que se está reproduciendo se borra de la lista de reproducción ITS y comienza la reproducción de la próxima pista de la lista.

- Si no hay pistas de la lista de reproducción en la gama actual, se visualiza **EMPTY** y se reanuda la reproducción normal.

5 Presione BAND para volver a la visualización de reproducción.

Borrado de un CD de la lista de reproducción ITS

Puede borrar todas las pistas de un CD de la lista de reproducción ITS, si la función de reproducción ITS está desactivada.

1 Reproduzca el CD que desea borrar.

Presione ▲ o ▼ para seleccionar el CD.

2 Presione FUNCTION y mantenga presionado para seleccionar ITS.

3 Presione ▼ para borrar todas las pistas del CD que se está reproduciendo de la lista de reproducción ITS.

Todas las pistas del CD que se está reproduciendo se borran de la lista de reproducción y se visualiza **ITS CLR**.

4 Presione BAND para volver a la visualización de reproducción. ◻

Reproductor de CD múltiple

Uso de las funciones CD TEXT

Estas funciones sólo se pueden usar con un reproductor de CD múltiple compatible con CD TEXT.

Algunos discos incluyen información cifrada en el disco durante su fabricación. Estos discos pueden incluir información, tal como el título del CD, el título de pista, el nombre del artista y el tiempo de reproducción, y se denominan discos CD TEXT. Únicamente estos discos CD TEXT con cifrado especial soportan las funciones indicadas a continuación.

● Presione **DISPLAY**.

Presione **DISPLAY** repetidamente para cambiar entre los siguientes ajustes:

Tiempo de reproducción—**DISC TTL** (título del disco)—**ART NAME** (nombre del artista del disco)—**TRK TTL** (título de la pista)—

ART NAME (nombre del artista de la pista)

■ Si determinada información no se grabó en un disco CD TEXT, se visualizará **NO XXXX** (p. ej., **NO NAME**).



Nota

Puede desplazarse hacia la izquierda del título, manteniendo presionado **DISPLAY**. 

Introducción a los ajustes de audio

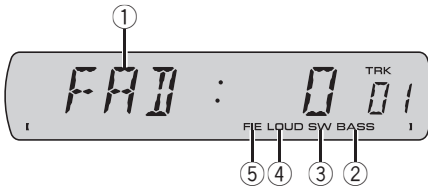

① Visualización de audio

Muestra el estado de los ajustes de audio.

② Indicador BASS

Aparece cuando la intensificación de graves está en funcionamiento.

③ Indicador SW

Aparece cuando la salida de subgraves está activada.

④ Indicador LOUD

Aparece en el display cuando se activa la sonoridad.

⑤ Indicador FIE

Aparece cuando la función de mejora de imagen frontal está activada.

● Presione **AUDIO** para visualizar los nombres de las funciones de audio.

Presione **AUDIO** repetidamente para cambiar entre las siguientes funciones de audio:

FAD (ajuste del balance)—**EQ** (ajuste de la curva de ecualización)—**LOUD** (sonoridad)—**SUB.W** (ajuste de subgraves activado/desactivado)—**80: 0** (ajuste de subgraves)—**HPF** (filtro de paso alto)—**BASS** (intensificación de graves)—**FIE** (mejora de imagen frontal)—**SLA** (ajuste del nivel de fuente)

- Cuando el ajuste del controlador de subgraves es **P/O :FUL**, no se puede cambiar a **SUB.W**.

(Consulte la página 52.)

- Se puede seleccionar **80: 0** sólo cuando la salida de subgraves se activa en **SUB.W**.

- Cuando la función F.I.E. está activada, no se puede seleccionar **HPF**.
- Cuando el ajuste de la salida posterior es **R-SP:S/W**, no se puede seleccionar **FIE**.
- Cuando se seleccione el sintonizador de FM como fuente, no se puede cambiar a **SLA**.
- Para volver a la visualización de cada fuente, presione **BAND**.
- Si no se utiliza la función de audio en unos 30 segundos, el display volverá automáticamente a la visualización de la fuente.

Uso del ajuste del balance

Se puede cambiar el ajuste de fader/balance, de manera que proporcione un entorno de audio ideal en todos los asientos ocupados.

1 Presione **AUDIO** para seleccionar **FAD**.

- Si el balance se ajustó con anterioridad, se visualizará **BAL**.

2 Presione **▲** o **▼** para ajustar el balance entre los altavoces delanteros/traseros.

Se visualiza **FAD:F15** a **FAD:R15** mientras el balance entre los altavoces delanteros/traseros se mueve desde adelante hacia atrás.

- **FAD: 0** es el ajuste apropiado cuando se usan sólo dos altavoces.
- Cuando el ajuste de la salida posterior es **R-SP:S/W**, no se puede ajustar el balance entre los altavoces delanteros/traseros. Consulte *Ajuste de la salida posterior y del controlador de subgraves* en la página 52.

3 Presione **◀** o **▶** para ajustar el balance entre los altavoces izquierdos/derechos.

Se visualiza **BAL: L15** a **BAL: R15** mientras el balance entre los altavoces izquierdos/derechos se mueve desde la izquierda hacia la derecha.

Ajustes de audio

Uso del ecualizador

El ecualizador le permite ajustar la ecualización de acuerdo con las características acústicas del interior del automóvil.

Recuperación de las curvas de ecualización

Hay seis tipos de curvas de ecualización memorizadas que se pueden recuperar con facilidad en cualquier momento. A continuación se ofrece una lista de estas curvas de ecualización:

Visualización	Curva de ecualización
POWERFUL	Potente
NATURAL	Natural
VOCAL	Vocal
CUSTOM	Personalizada
EQ FLAT	Plana
SPR-BASS	Supergraves

- **CUSTOM** es una curva de ecualización ajustada creada por el usuario. Si le hace ajustes, la configuración de la curva de ecualización se memorizará en **CUSTOM**.
- Cuando se selecciona **EQ FLAT** no se introduce ningún suplemento ni corrección en el sonido. Esto es útil para verificar el efecto de los ajustes de ecualización al cambiar alternativamente entre **EQ FLAT** y una curva de ecualización ajustada.

● Presione **EQ** para seleccionar el ecualizador.

Presione **EQ** repetidamente para cambiar entre las siguientes opciones:

POWERFUL—NATURAL—VOCAL—CUSTOM—EQ FLAT—SPR-BASS

Ajuste de las curvas de ecualización

Puede configurar el ajuste de la curva de ecualización seleccionado según lo desee. Los ajustes de la curva de ecualización configurados se memorizan en **CUSTOM**.

1 Presione **AUDIO** para seleccionar **EQ**.

2 Presione **< o >** para seleccionar la banda a ajustar.

EQ-L (bajo)—**EQ-M** (medio)—**EQ-H** (alto)

3 Presione **▲** o **▼** para ajustar el nivel de la banda de ecualización.

Se visualiza **+6** a **-6** mientras se aumenta o disminuye el nivel.

- Se puede seleccionar otra banda y ajustar su nivel.

Nota

Si realiza ajustes, la curva **CUSTOM** se actualizará.

Ajuste preciso de la curva de ecualización

Se puede ajustar la frecuencia central y el factor Q (características de la curva) de cada banda de curvas seleccionada (**EQ-L/EQ-M/EQ-H**).

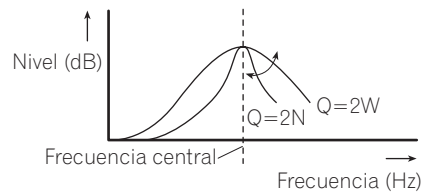

1 Mantenga presionado **AUDIO** hasta que la frecuencia y el factor Q (p. ej., **F- 80:Q1W**) aparezcan en el display.

Ajustes de audio

2 Presione **AUDIO** para seleccionar la banda para el ajuste entre bajo, medio o alto.

Presione **AUDIO** repetidamente para cambiar entre las siguientes funciones:
Baja—Media—Alta

3 Presione ◀ ▶ para seleccionar la frecuencia deseada.

Baja: **40—80—100—160** (Hz)
Media: **200—500—1k—2k** (Hz)
Alta: **3k—8k—10k—12k** (Hz)

4 Presione ▲ o ▼ para seleccionar el factor Q deseado.

2N—1N—1W—2W



Nota

Si realiza ajustes, la curva **CUSTOM** se actualizará.

Ajuste de la sonoridad

La sonoridad compensa las deficiencias en las gamas de sonido bajas y altas cuando se escucha a un volumen bajo.

1 Presione **AUDIO** para seleccionar **LOUD**.

2 Presione ▲ para activar la sonoridad.

El nivel de sonoridad (p. ej., **LOUD:MID**) aparece en el display.

- Para desactivar la sonoridad, presione ▼.

3 Presione ◀ ▶ para seleccionar el nivel deseado.

LOW (bajo)—**MID** (medio)—**HI** (alto)

Uso de la salida de subgraves

Esta unidad está equipada con una salida de subgraves que se puede activar o desactivar.

1 Presione **AUDIO** para seleccionar **SUB.W**.

- También puede seleccionar el menú de ajustes de subgraves pulsando **SW** en la unidad.
- Cuando el ajuste del controlador de subgraves es **P/O:FUL**, no se puede seleccionar **SUB.W**.

2 Presione ▲ para activar la salida de subgraves.

SUB.W:NOR aparece en el display. Se activa la salida de subgraves.

- Si la salida de subgraves se ha definido en la fase inversa, se visualizará **SUB.W:REV**.
- Para desactivar la salida de subgraves, presione ▼.

3 Presione ◀ ▶ para seleccionar la fase de la salida de subgraves.

Presione ◀ para seleccionar la fase inversa y **REV** aparece en el display. Presione ▶ para seleccionar la fase normal y **NOR** aparece en el display.

Configuración de los ajustes de subgraves

Cuando la salida de subgraves está activada, se puede ajustar la frecuencia de corte y el nivel de salida del altavoz de subgraves.

1 Presione **AUDIO** para seleccionar **80: 0**.

- También puede seleccionar el menú de ajustes de subgraves pulsando **SW** en la unidad.
- Cuando la salida de subgraves está activada, se puede seleccionar **80: 0**.
- Si se ha configurado un ajuste de subgraves con anterioridad, se visualizará la frecuencia seleccionada previamente en lugar de **80**.

2 Presione ◀ ▶ para seleccionar la frecuencia de corte.

50—63—80—100—125 (Hz)

Sólo las frecuencias más bajas que las de la gama seleccionada se generan por el altavoz de subgraves.

Ajustes de audio

3 Presione ▲ o ▼ para ajustar el nivel de salida del altavoz de subgraves.

Se visualiza **+6** a **-24** mientras se aumenta o disminuye el nivel. 

Uso del filtro de paso alto

Cuando no desea que se generen los sonidos bajos de la gama de frecuencias de salida de subgraves a través de los altavoces delanteros o traseros, active el filtro de paso alto (HPF). Sólo las frecuencias más altas que las de la gama seleccionada se generan a través de los altavoces delanteros o traseros.

1 Presione AUDIO para seleccionar HPF.

▪ Cuando la función F.I.E. está activada, no se puede seleccionar **HPF**.

2 Presione ▲ para activar el filtro de paso alto.

HPF : 80 aparece en el display. Se activa el filtro de paso alto.

▪ Si el filtro de paso alto se ha ajustado con anterioridad, se visualizará la frecuencia previamente seleccionada en lugar de **HPF : 80**.

▪ Para desactivar el filtro de paso alto, presione ▼.

3 Presione ◀ o ▶ para seleccionar la frecuencia de corte.

50—63—80—100—125 (Hz)

Sólo las frecuencias más altas que las de la gama seleccionada se generan a través de los altavoces delanteros o traseros. 

Intensificación de los graves

La función de intensificación de graves intensifica el nivel de sonido grave inferior a 100 Hz. Mientras más se aumenta el nivel de graves, más se enfatiza el sonido grave y el sonido completo se vuelve más potente. Al usar esta función con el altavoz de subgraves, se intensifica el sonido bajo la frecuencia de corte.

1 Presione AUDIO para seleccionar BASS.

▪ También puede seleccionar el ajuste de intensificación de graves manteniendo presionado **SW**.

2 Presione ▲ o ▼ para seleccionar el nivel deseado.

Se visualiza **0** a **+6** mientras se aumenta o disminuye el nivel. 

Mejora de imagen frontal (F.I.E.)

La función F.I.E. (mejora de imagen frontal) es un método sencillo para mejorar la imagen frontal cortando la salida de la frecuencia de gamas medias y altas de los altavoces traseros y limitando su salida a las frecuencias de gamas bajas. Se puede seleccionar la frecuencia que se desea cortar.

Precaución

Cuando se desactiva la función F.I.E., los altavoces traseros emiten el sonido de todas las frecuencias, no sólo los sonidos graves. Disminuya el volumen antes de desactivar la F.I.E. para evitar que el volumen aumente de golpe.

1 Presione AUDIO para seleccionar FIE.

▪ Cuando el ajuste de la salida posterior es **R-SP:S/W**, no se puede seleccionar **FIE**.

▪ Cuando la función HPF está activada, no se puede seleccionar **FIE**.

2 Presione ▲ para activar la función F.I.E.

▪ Para desactivar la función F.I.E., presione ▼.

3 Presione ◀ o ▶ para seleccionar la frecuencia deseada.

100—160—250 (Hz)

**Notas**

- Después de activar la función F.I.E., utilice el ajuste del balance (consulte la página 46) y ajuste los niveles de volumen de los altavoces delanteros y traseros hasta que queden equilibrados.
- Desactive la función F.I.E. si utiliza un sistema de 2 altavoces.
- La función F.I.E. sólo se puede utilizar con el amplificador incorporado.

Ajuste de los niveles de la fuente

La función SLA (ajuste del nivel de fuente) le permite ajustar el nivel de volumen de cada fuente para evitar cambios radicales en el volumen cuando se cambia entre las fuentes.

- Los ajustes se basan en el nivel de volumen del sintonizador de FM, que se mantiene inalterado.

1 Compare el nivel de volumen del sintonizador de FM con el de la fuente que desea ajustar.

2 Presione AUDIO para seleccionar SLA.

3 Presione ▲ o ▼ para ajustar el volumen de la fuente.

Se visualiza **SLA: +4** a **SLA: -4** mientras se aumenta o disminuye el volumen de la fuente.

**Notas**

- El nivel del volumen del sintonizador de AM también se puede regular con el ajuste del nivel de fuente.
- El reproductor de CD incorporado y el reproductor de CD múltiple se definen automáticamente con el mismo ajuste del nivel de fuente.
- La unidad externa 1 y la unidad externa 2 se definen automáticamente con el mismo ajuste del nivel de fuente.

Otras funciones

Configuración de los ajustes iniciales

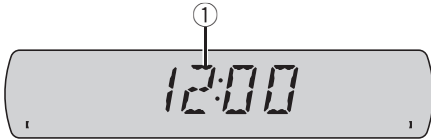

Utilizando los ajustes iniciales, puede personalizar varios ajustes del sistema para lograr un funcionamiento óptimo de esta unidad.

① Visualización de función

Muestra el estado de la función.

1 Mantenga presionado SOURCE hasta que se apague la unidad.

2 Presione SOURCE y mantenga presionado nuevamente hasta que el reloj aparezca en el display.

3 Presione FUNCTION para seleccionar uno de los ajustes iniciales.

Presione **FUNCTION** repetidamente para cambiar entre los siguientes ajustes:

Reloj—**FM** (paso de sintonía de FM)—**AM** (paso de sintonía de AM)—**AUX1** (entrada auxiliar 1)—**AUX2** (entrada auxiliar 2)—**R-SP** (salida posterior y controlador de subgraves)

Siga las instrucciones que se indican a continuación para utilizar cada ajuste en particular.

- Para cancelar los ajustes iniciales, presione **BAND**.
- También se pueden cancelar los ajustes iniciales presionando **SOURCE** hasta que se apague la unidad. ▣

Ajuste del reloj

Siga estas instrucciones para ajustar el reloj.

1 Presione FUNCTION para seleccionar el reloj.

2 Presione ◀ o ▶ para seleccionar el segmento de la visualización del reloj que desea ajustar.

Hora—Minuto

Al seleccionar las horas o los minutos de la visualización del reloj, los dígitos seleccionados destellarán.

3 Presione ▲ o ▼ para ajustar el reloj.

Al presionar ▲ se aumentará la hora o minuto seleccionado. Al presionar ▼ se disminuirá la hora o minuto seleccionado. ▣

Ajuste del paso de sintonía de FM

El paso de sintonía de FM que utiliza la sintonización por búsqueda se puede cambiar entre 100 kHz, el paso predeterminado, y 50 kHz.

1 Presione FUNCTION para seleccionar FM.

2 Presione ◀ o ▶ para seleccionar el paso de sintonía de FM.

Al presionar ◀ o ▶ repetidamente se cambiará el paso de sintonía de FM entre 100 kHz y 50 kHz. El paso de sintonía de FM seleccionado aparecerá en el display.

Nota

Si la sintonización por búsqueda se realiza usando el paso de 50 kHz, es posible que las emisoras se sintonicen de manera imprecisa. En ese caso, sintonícelas manualmente o vuelva a utilizar la función de sintonización por búsqueda. ▣

Ajuste del paso de sintonía de AM

El paso de sintonía de AM se puede cambiar entre 9 kHz, el paso predefinido, y 10 kHz. Si se utiliza el sintonizador en América del Norte, América Central o América del Sur, se deberá cambiar el paso de sintonía de 9 kHz (531 kHz a 1 602 kHz permisibles) a 10 kHz (530 kHz a 1 640 kHz permisibles).

1 Presione FUNCTION para seleccionar AM.

2 Presione ◀ o ▶ para seleccionar el paso de sintonía de AM.

Al presionar ◀ o ▶ repetidamente se cambiará el paso de sintonía de AM entre 9 kHz y 10 kHz. El paso de sintonía de AM seleccionado aparecerá en el display. ▣

Cambio del ajuste de un equipo auxiliar

Los equipos auxiliares conectados a esta unidad se pueden activar por separado. Al utilizarla, fije en ON cada fuente AUX. Para obtener información sobre cómo conectar o utilizar equipos auxiliares, consulte *Uso de la fuente AUX* en la página siguiente.

1 Presione FUNCTION para seleccionar AUX1/AUX2.

2 Presione ▲ o ▼ para activar o desactivar AUX1/AUX2. ▣

Ajuste de la salida posterior y del controlador de subgraves

La salida posterior de esta unidad (salida de cables de altavoces traseros y salida RCA posterior) se puede usar para la conexión de altavoces de toda la gama (**R-SP:FUL**) o subgraves (**R-SP:S/W**). Si se cambia el ajuste de la salida posterior a **R-SP:S/W**, se podrá co-

nectar el cable de altavoces traseros directamente al altavoz de subgraves sin necesidad de usar un amplificador auxiliar. Inicialmente, la unidad está ajustada para una conexión de altavoces traseros de toda la gama (**R-SP:FUL**). Cuando se conecta la salida posterior a altavoces de toda la gama (cuando se selecciona **R-SP:FUL**), se pueden conectar otros altavoces de toda la gama (**P/O:FUL**) o un altavoz de subgraves (**P/O:S/W**) a la salida RCA posterior.

1 Presione FUNCTION para seleccionar R-SP.

2 Presione ▲ o ▼ para cambiar el ajuste de la salida posterior.

Al presionar ▲ o ▼ se cambiará entre **R-SP:FUL** (altavoz de toda la gama) y **R-SP:S/W** (altavoz de subgraves), y se visualizará en el display el estado correspondiente.

- ▣ Cuando no se conecta el altavoz de subgraves a la salida posterior, seleccione **R-SP:FUL**.
- ▣ Cuando se conecta el altavoz de subgraves a la salida posterior, seleccione **R-SP:S/W** para el altavoz.
- ▣ Cuando el ajuste de la salida posterior es **R-SP:S/W**, no se puede utilizar el procedimiento siguiente.

3 Presione ◀ o ▶ para cambiar la salida de subgraves o la salida posterior.

Al presionar ◀ o ▶ se cambiará entre **P/O:S/W** y **P/O:FUL**, y se visualizará en el display el estado correspondiente.

Notas

- Aunque cambie este ajuste, no se producirá ningún sonido a menos que active la salida de subgraves (consulte *Uso de la salida de subgraves* en la página 48).
- Si cambia este ajuste, la salida de subgraves vuelve a los ajustes de fábricas en el menú de audio. ▣

Otras funciones

Activación y desactivación de la visualización del reloj

Se puede activar y desactivar la visualización del reloj.

- **Presione CLOCK para activar o desactivar la visualización del reloj.**

Cada vez que se presiona **CLOCK**, se activa o desactiva la visualización del reloj.

- La visualización del reloj desaparece momentáneamente cuando se utilizan otras funciones, pero vuelve a aparecer después de 25 segundos.



Nota

Aunque las fuentes estén apagadas, la visualización del reloj aparece en el display. Al presionar **CLOCK** se desactiva o activa la visualización del reloj. ▣

Uso de la fuente AUX

Esta unidad puede controlar hasta dos componentes auxiliares, como VCR o dispositivos portátiles (se venden por separado). Cuando están conectados, los componentes auxiliares son identificados automáticamente como fuentes AUX y se asignan a **AUX1** o **AUX2**. La relación entre las fuentes **AUX1** y **AUX2** se explica a continuación.

Acerca del método de conexión AUX

Existen dos métodos a su disposición para conectar equipos auxiliares a esta unidad.

Cable miniconector estéreo (AUX1)

Al conectar un equipo auxiliar utilizando un cable miniconector estéreo

- **Inserte el miniconector estéreo en el conector de entrada AUX en esta unidad.**

Interconector IP-BUS-RCA (AUX2)

Al conectar equipos auxiliares usando un Interconector IP-BUS-RCA (se vende por separado)

- **Use un Interconector IP-BUS-RCA como el CD-RB20/CD-RB10 (se vende por separado) para conectar esta unidad a un equipo auxiliar provisto de una salida RCA.**

Para obtener más detalles, consulte el manual de instrucciones del Interconector IP-BUS-RCA.

- Sólo puede hacer este tipo de conexión si el equipo auxiliar tiene salidas RCA.

Selección de AUX como la fuente

- **Presione SOURCE para seleccionar AUX (AUX1 o AUX2) como la fuente.**

Presione **SOURCE** hasta que **AUX** aparezca en el display.

- Si el ajuste auxiliar no está activado, no es posible seleccionar **AUX**. Para obtener más detalles, consulte *Cambio del ajuste de un equipo auxiliar* en la página anterior. ▣

Introducción a las funciones de iPod®

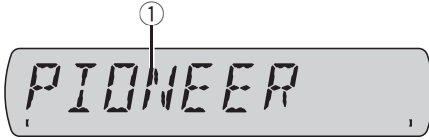

Se puede utilizar esta unidad para controlar un adaptador de iPod, que se vende por separado. Para obtener más información, consulte los manuales de instrucciones del adaptador de iPod. Esta sección proporciona información acerca de las funciones de iPod con esta unidad que difieren de las descritas en el manual de instrucciones del adaptador de iPod.

- Esta unidad es un componente del grupo 1 de la unidad principal.
- iPod es una marca comercial de Apple Computer, Inc., registrada en los EE.UU. y otros países.

① Indicador del título de la canción

Muestra el título de la canción que se está reproduciendo actualmente.

Funcionamiento en el iPod

El funcionamiento en el iPod de la siguiente función con esta unidad es diferente.

- *Visualización de información de texto en el iPod* (Consulte esta página.)

Visualización de información de texto en el iPod

Se puede visualizar la información de texto grabada en el iPod.

● Presione DISPLAY.

Presione **DISPLAY** repetidamente para cambiar entre los siguientes ajustes:

Título de la canción—Nombre del artista—Título del álbum—Estado de repetición de reproducción—Estado de reproducción aleatoria—Tiempo de reproducción

- Si los caracteres grabados en el iPod no son compatibles con esta unidad, no aparecerán en el display.

Nota

Puede desplazar la información de texto hacia la izquierda manteniendo pulsado **DISPLAY**. 

Información adicional

Comprensión de los mensajes de error del reproductor de CD incorporado

Cuando contacte con su concesionario o con el servicio técnico Pioneer más cercano, asegúrese de anotar el mensaje de error.

Mensaje	Causa	Acción
ERROR-11, 12, 17, 30	Disco sucio	Limpie el disco.
ERROR-11, 12, 17, 30	Disco rayado	Reemplace el disco.
ERROR-15	El disco insertado no contiene datos	Reemplace el disco.
ERROR-10, 11, 12, 15, 17, 30, A0	Problema eléctrico o mecánico	Cambie la llave de encendido del automóvil entre las posiciones de activación y desactivación, o cambie a una fuente diferente, y después vuelva a activar el reproductor de CD.
ERROR-22, 23	No se puede reproducir el formato del CD	Reemplace el disco.
NO AUDIO	El disco que se ha colocado no contiene ficheros que se puedan reproducir	Reemplace el disco.
PROTECT	Todos los ficheros del disco están protegidos con DRM	Reemplace el disco.
SKIPPED	El disco que se ha colocado contiene ficheros WMA protegidos con DRM	Reemplace el disco.



Pautas para el manejo de discos y del reproductor

- Use únicamente discos que tengan uno de los siguientes dos logos.



- Utilice sólo discos convencionales y completamente circulares. No use discos con formas irregulares.



- Utilice un CD de 12 cm u 8 cm. No utilice un adaptador cuando reproduzca un CD de 8 cm.
- No coloque ningún otro elemento que no sea un CD en la ranura de carga de CD.
- No use discos trizados, con picaduras, deformados o dañados de otro modo, ya que pueden causar daños al reproductor.
- No es posible reproducir discos CD-R/CD-RW no finalizados.
- No toque la superficie grabada de los discos.
- Almacene los discos en sus cajas cuando no los utilice.
- Evite dejar discos en ambientes excesivamente calientes o expuestos a la luz solar directa.
- No fije etiquetas, no escriba ni aplique sustancias químicas en la superficie de los discos.
- Para limpiar un CD, pásele un paño suave desde el centro hacia afuera.
- La condensación puede afectar temporalmente el rendimiento del reproductor. Deje que se adapte a la temperatura más cálida durante aproximadamente una hora. Además, si los discos tienen humedad, séquelos con un paño suave.

Información adicional

- Puede ocurrir que no sea posible reproducir algunos discos debido a sus características, formato, aplicación grabada, entorno de reproducción, condiciones de almacenamiento u otras causas.
- Dependiendo del entorno en que se grabó la información de texto, puede que no se visualice correctamente.
- Las vibraciones en las carreteras pueden interrumpir la reproducción de un disco.
- Lea las advertencias impresas que vienen con los discos antes de usarlos. ▣

Discos dobles

- Los discos dobles son discos de dos caras que incluyen CD grabable de audio en una cara y DVD grabable de vídeo en la otra cara.
- Debido a que la cara CD de los discos dobles no es físicamente compatible con el estándar CD general, es posible que no se pueda reproducir la cara CD en esta unidad.
- La carga y expulsión frecuente de un disco doble puede producir rayaduras en el disco. Las rayaduras graves pueden producir problemas de reproducción en esta unidad. En algunos casos, un disco doble puede atascarse en la ranura de carga del disco y no se expulsará. Para evitarlo, recomendamos que no utilice un disco doble en esta unidad.
- Consulte la información del fabricante del disco para obtener más información sobre los discos dobles. ▣

Ficheros WMA, MP3 y WAV

- Según la versión del Windows Media Player utilizada para codificar los ficheros WMA, es posible que no se visualicen correctamente los nombres de álbumes y demás información de texto.
- Es posible que ocurra un pequeño retardo al iniciar la reproducción de ficheros WMA codificados con datos de imagen.
- Conforme con ISO 9660 Nivel 1 y 2. Los sistemas de archivo Romeo y Joliet son compatibles con este reproductor.
- Es posible la reproducción multi-sesión.
- Los ficheros WMA/MP3/WAV no son compatibles con la transferencia de datos en formato Packet Write.
- Se pueden visualizar sólo 64 caracteres desde el principio como nombre de fichero (incluida la extensión, como .wma, .mp3 o .wav) o nombre de carpeta.
- La secuencia de selección de carpetas u otras operaciones pueden cambiar, dependiendo del código de codificación o escritura.
- Independientemente de la longitud de la sección en blanco que haya entre las canciones de la grabación original, los discos WMA/MP3/WAV se reproducirán con una breve pausa entre canciones.
- Las extensiones de fichero como .wma, .mp3 o .wav se deben utilizar adecuadamente.

Ejemplo de una jerarquía

📁: Carpeta
🎵: Fichero

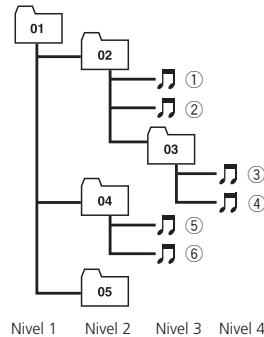

- Esta unidad asigna los números de carpetas. El usuario no puede asignarlos.

Información adicional

- Se permite una jerarquía de carpetas de hasta ocho niveles. Sin embargo, la jerarquía práctica de carpetas es de menos de dos niveles.
- Es posible reproducir hasta 99 carpetas en un disco.

Compatibilidad con audio comprimido

WMA

- Formato compatible: WMA codificado por Windows Media Player Ver. 7, 7.1, 8, 9 o 10
- Velocidad de grabación: 48 kbps a 320 kbps (CBR), 48 kbps a 384 kbps (VBR)
- Frecuencia de muestreo: 32 kHz a 48 kHz
- Windows Media Audio 9 Professional, Lossless, Voice: No

MP3

- Velocidad de grabación: 8 kbps a 320 kbps
- Frecuencia de muestreo: 16 kHz a 48 kHz (32, 44,1, 48 kHz para énfasis)
- Versiones de etiqueta ID3 compatibles: 1.0, 1.1, 2.2, 2.3, 2.4 (la etiqueta ID3 Versión 2.x tiene prioridad sobre la Versión 1.x.)
- Lista de reproducción M3u: No
- MP3i (MP3 interactivo), mp3 PRO: No

WAV

- Formato compatible: Lineal PCM (LPCM), MS ADPCM
- Bits de cuantificación: 8 y 16 (LPCM), 4 (MS ADPCM)
- Frecuencia de muestreo: 16 kHz a 48 kHz (LPCM), 22,05 kHz a 44,1 kHz (MS ADPCM)

Información adicional

Especificaciones

Generales

Fuente de alimentación nominal	14,4 V CC (gama de tensión permisible: 12,0 V a 14,4 V CC)
Sistema de conexión a tierra	Tipo negativo
Consumo máximo de corriente	10,0 A
Dimensiones (An × Al × Pr):	
DIN	
Bastidor	178 × 50 × 162 mm
Cara anterior	188 × 58 × 14 mm
D	
Bastidor	178 × 50 × 162 mm
Cara anterior	170 × 48 × 14 mm
Peso	1,3 kg

Audio

Potencia de salida máxima	50 W × 4 50 W × 2/4 Ω + 70 W × 1/2 Ω (para altavoz de subgraves)
Salida de potencia continua	22 W × 4 (50 Hz a 15 000 Hz, 5% THD, 4 Ω de carga, ambos canales activados)
Impedancia de carga	4 Ω a 8 Ω × 4 4 Ω a 8 Ω × 2 + 2 Ω × 1
Nivel de salida máx. del preamplificador (Pre-out)/impedancia de salida	2,2 V/1 kΩ
Ecuualizador (ecualizador paramétrico de 3 bandas):	
Baja	
Frecuencia	40/80/100/160 Hz
Factor Q	0,35/0,59/0,95/1,15 (+6 dB si intensificado)
Ganancia	±12 dB
Media	
Frecuencia	200/500/1k/2k Hz
Factor Q	0,35/0,59/0,95/1,15 (+6 dB si intensificado)
Ganancia	±12 dB
Alta	
Frecuencia	3,15k/8k/10k/12,5k Hz
Factor Q	0,35/0,59/0,95/1,15 (+6 dB si intensificado)
Ganancia	±12 dB
Contorno de sonoridad:	
Bajo	+3,5 dB (100 Hz), +3 dB (10 kHz)
Medio	+10 dB (100 Hz), +6,5 dB (10 kHz)

Alto	+11 dB (100 Hz), +11 dB (10 kHz) (volumen: -30 dB)
------	-------------------------------------------------------

HPF:

Frecuencia	50/63/80/100/125 Hz
Pendiente	-12 dB/oct

Altavoz de subgraves (mono):

Frecuencia	50/63/80/100/125 Hz
Pendiente	-18 dB/oct.
Ganancia	+6 dB a -24 dB
Fase	Normal/Inversa

Intensificación de graves:

Ganancia	+12 dB a 0 dB
----------	---------------

Reproductor de CD

Sistema	Sistema de audio de discos compactos
Discos utilizables	Disco compacto
Formato de la señal:	
Frecuencia de muestreo	44,1 kHz
Número de bits de cuantificación	16; lineal
Características de la frecuencia	5 Hz a 20 000 Hz (±1 dB)
Relación de señal a ruido	94 dB (1 kHz) (red IEC-A)
Gama dinámica	92 dB (1 kHz)
Número de canales	2 (estéreo)
Formato de decodificación MP3	MPEG-1 & 2 Audio Layer 3
Formato de decodificación WMA	Ver. 7, 7.1, 8, 9, 10 (audio 2 canales) (Windows Media Player)
Formato de señal WAV	PCM lineal & MS ADPCM

Sintonizador de FM

Gama de frecuencias	87,5 MHz a 108,0 MHz
Sensibilidad utilizable	8 dBf (0,7 μV/75 Ω mono, Señal/ruido: 30 dB)
Relación de señal a ruido	75 dB (red IEC-A)
Distorsión	0,3 % (a 65 dBf, 1 kHz, estéreo) 0,1 % (a 65 dBf, 1 kHz, mono)
Respuesta de frecuencia	30 Hz a 15 000 Hz (±3 dB)
Separación estéreo	45 dB (a 65 dBf, 1 kHz)

Sintonizador de AM

Gama de frecuencias	531 kHz a 1 602 kHz (9 kHz) 530 kHz a 1 640 kHz (10 kHz)
Sensibilidad utilizable	18 μV (Señal/ruido: 20 dB)
Relación de señal a ruido	65 dB (red IEC-A)

Nota

Las especificaciones y el diseño están sujetos a posibles modificaciones sin previo aviso. 

Conteúdo

Agradecemos por você ter adquirido este produto Pioneer.

Leia as instruções de operação a seguir para saber como operar corretamente o seu modelo. *Ao terminar de ler as instruções, guarde este manual em um local seguro para referência futura.*

01 Antes de utilizar este produto

- Sobre esta unidade **61**
- Visite o nosso website **61**
- Sobre o WMA **61**
- Sobre MP3 **61**
- Utilização e cuidados do controle remoto **62**
 - Instalação da bateria **62**
 - Utilização do controle remoto **62**
- Proteção da sua unidade contra roubo **62**
 - Extração do painel frontal **62**
 - Colocação do painel frontal **63**

02 Operações básicas

- Introdução aos botões **64**
 - Unidade principal **64**
 - Controle remoto **65**
- Como ligar a unidade e selecionar uma fonte **65**
- Ajuste do volume **65**
- Como desligar a unidade **65**

03 Sintonizador

- Como ouvir o rádio **66**
- Introdução à operação avançada do sintonizador **66**
- Armazenamento e chamada das frequências de transmissão da memória **66**
- Armazenamento das frequências mais fortes de transmissão **67**
- Sintonia em sinais fortes **67**

04 Player incorporado

- Reprodução de um disco **68**
- Introdução à utilização avançada do CD player incorporado **69**
- Repetição da reprodução **69**
- Reprodução de faixas em ordem aleatória **69**
- Exploração de faixas ou pastas **69**
- Pausa na reprodução de disco **70**
- Utilização de compressão e BMX **70**

- Busca a cada 10 faixas no disco ou na pasta atual **70**
- Visualização de informações de texto no disco **70**

05 Multi-CD player

- Reprodução de um CD **72**
- Introdução à operação avançada do Multi-CD player **72**
- Repetição da reprodução **72**
- Reprodução de faixas em ordem aleatória **73**
- Procura de CDs e faixas **73**
- Pausa na reprodução do CD **73**
- Utilização de compressão e ênfase de graves **73**
- Utilização de listas de reprodução ITS **74**
 - Criação de uma lista de reprodução com a programação ITS **74**
 - Reprodução da sua lista ITS **74**
 - Exclusão de uma faixa da sua lista de reprodução ITS **75**
 - Exclusão de um CD da sua lista de reprodução ITS **75**
- Utilização das funções CD TEXT **75**

06 Ajustes de áudio

- Introdução aos ajustes de áudio **76**
- Utilização do ajuste do balanço **76**
- Utilização do equalizador **77**
 - Chamada das curvas do equalizador da memória **77**
 - Ajuste das curvas do equalizador **77**
 - Ajuste preciso da curva do equalizador **77**
- Ajuste da sonoridade **78**
- Utilização da saída do alto-falante de graves secundário **78**
 - Ajuste do alto-falante de graves secundário **78**
- Utilização do filtro de alta frequência **79**
- Intensificação de graves **79**

Conteúdo

Aperfeiçoador da imagem frontal (F.I.E.) **79**
 Ajuste de níveis de fonte **80**

07 Outras funções

Definição dos ajustes iniciais **81**
 Ajuste da hora **81**
 Ajuste do passo de sintonia FM **81**
 Ajuste do passo de sintonia AM **81**
 Ativação do ajuste auxiliar **82**
 Ajuste da saída traseira e do controlador do alto-falante de graves secundário **82**
 Ativação ou desativação da visualização de hora **83**
 Utilização da fonte AUX **83**

- Sobre o método de conexão AUX **83**
- Seleção de AUX como a fonte **83**

 Introdução à operação do iPod® **83**

- Operação do iPod **84**
- Visualização de informações de texto no iPod **84**

● Informações adicionais

Compreensão das mensagens de erro do CD player incorporado **85**
 Tratamento das diretrizes dos discos e do player **85**
 Discos duais **86**
 Arquivos WMA, MP3 e WAV **86**

- Exemplo de uma hierarquia **86**
- Compatibilidade com compressão de áudio **87**

 Especificações **88**

Antes de utilizar este produto

Sobre esta unidade



CUIDADO

- Não permita que esta unidade entre em contato com líquidos. Há risco de choque elétrico. Além disso, o contato com líquidos pode causar danos, fumaça e superaquecimento desta unidade.
- Mantenha este manual acessível como referência para os procedimentos de operação e precauções.
- Deixe sempre o volume baixo para que possa ouvir os sons do tráfego.
- Proteja esta unidade contra umidade.
- Se a bateria do carro estiver desconectada ou descarregada, a memória programada será apagada e deverá ser reprogramada.
- Se esta unidade não funcionar corretamente, entre em contato com o revendedor ou a central de serviços autorizados da Pioneer mais próxima. ■

Visite o nosso website

Visite-nos no seguinte site:



- Oferecemos as últimas informações sobre a Pioneer Corporation em nosso site da Web. ■

Sobre o WMA



O logotipo Windows Media™ impresso na caixa indica que esta unidade pode reproduzir dados WMA.

WMA é a forma abreviada de Áudio do Windows Media™ e refere-se a uma tecnologia de compressão de áudio desenvolvida pela Microsoft Corporation. Os dados de WMA podem ser codificados utilizando o Windows Media Player versão 7 ou posterior.

Windows Media e o logotipo do Windows são marcas comerciais ou registradas da Microsoft Corporation nos Estados Unidos e/ou em outros países.



Nota

Esta unidade pode não operar corretamente dependendo do aplicativo utilizado para codificar arquivos WMA. ■

Sobre MP3

O fornecimento deste produto dá o direito a apenas uma licença para uso particular e não comercial, e não dá o direito a uma licença nem implica qualquer direito de uso deste produto em qualquer transmissão em tempo real (terrestre, via satélite, cabo e/ou qualquer outro meio) comercial (ou seja, que gere receita), transmissão/reprodução via internet, intranets e/ou outras redes ou em outros sistemas de distribuição de conteúdo eletrônico, como aplicativos de áudio pago ou áudio por demanda. É necessária uma licença independente para tal uso. Para obter detalhes, visite <http://www.mp3licensing.com>. ■

Antes de utilizar este produto

Utilização e cuidados do controle remoto

Instalação da bateria

Deslize para fora a bandeja localizada na parte posterior do controle remoto e insira a bateria com os pólos positivo (+) e negativo (-) apontando para a direção apropriada.

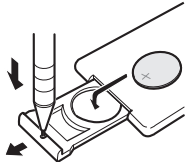

ADVERTÊNCIA

Mantenha a bateria fora do alcance de crianças. Caso ela seja ingerida, consulte imediatamente um médico.



CUIDADO

- Utilize apenas uma bateria de lítio **CR2025 (3 V)**.
- Remova a bateria se não for utilizar o controle remoto por um mês ou mais.
- Se a bateria for substituída incorretamente, haverá perigo de explosão. Substitua-a apenas por uma do mesmo tipo ou equivalente.
- Não manuseie a bateria com ferramentas metálicas.
- Não armazene a bateria com materiais metálicos.
- Em caso de vazamento da bateria, limpe completamente o controle remoto e instale uma nova bateria.
- Ao descartar baterias usadas, certifique-se de estar em conformidade com as regulamentações governamentais ou com as normas das instituições públicas do meio ambiente que se aplicam ao seu país/região.

Utilização do controle remoto

Aponte o controle remoto para a direção do painel frontal para operá-lo.



Importante

- Não deixe o controle remoto exposto a temperaturas altas ou à luz direta do sol.
- O controle remoto poderá não funcionar corretamente se ficar exposto à luz direta do sol.
- Não deixe o controle remoto cair no chão, onde pode ficar preso embaixo do pedal do freio ou acelerador. □

Proteção da sua unidade contra roubo

O painel frontal pode ser extraído para deter o roubo.



Importante

- Ao remover ou colocar o painel frontal, manuseie-o com cuidado.
- Evite sujeitar o painel frontal a impactos excessivos.
- Mantenha o painel frontal distante da luz direta do sol e não o exponha a temperaturas altas.

Extração do painel frontal

1 Pressione **DETACH** para soltar o painel frontal.

2 Segure o painel frontal e remova-o.

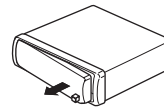

3 Coloque o painel frontal na caixa protetora fornecida para mantê-lo em segurança.

Antes de utilizar este produto

Colocação do painel frontal

1 Deslize o painel frontal para a esquerda até o seu encaixe.

O painel frontal e a unidade principal são unidos pelo lado esquerdo. Verifique se o painel frontal está encaixado na unidade principal.

2 Pressione o lado direito do painel frontal até o seu total encaixe.

▪ Se você não conseguir encaixar corretamente o painel frontal na unidade principal, tente novamente. O painel frontal pode ser danificado se você encaixá-lo à força. ■

Operações básicas

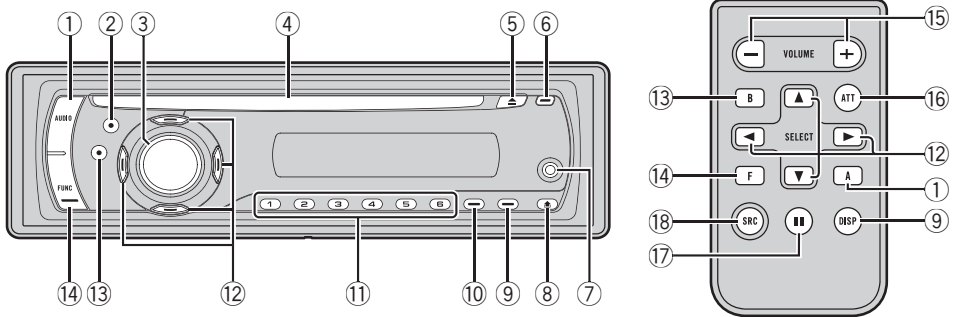

Introdução aos botões

Unidade principal

- ① **Botão AUDIO**
Pressione para selecionar vários controles de qualidade sonora.
- ② **Botão EQ**
Pressione para selecionar várias curvas do equalizador.
- ③ **Botão SOURCE, VOLUME**
Esta unidade será ligada ao selecionar uma fonte. Pressione para percorrer todas as fontes disponíveis.
Gire para aumentar ou diminuir o volume.
- ④ **Slot de carregamento de disco**
Insira um disco a ser reproduzido.
- ⑤ **Botão EJECT**
Pressione para ejetar um CD do CD player incorporado.
- ⑥ **Botão CLOCK**
Pressione para alterar para a visualização de hora.
- ⑦ **Conector de entrada AUX1 (conector estéreo de 3,5 mm)**
Utilize para conectar um equipamento auxiliar.

- ⑧ **Botão DETACH**
Pressione para remover o painel frontal da unidade principal.
- ⑨ **Botão DISPLAY**
Pressione para selecionar diferentes displays.
- ⑩ **Botão SW**
Pressione para selecionar o menu de ajuste do alto-falante de graves secundário. Pressione e segure para selecionar o menu de ajuste do intensificador de graves.
- ⑪ **Botões 1 a 6**
Pressione para sintonia de emissora programada e busca pelo número do disco quando for utilizar um Multi-CD player.
- ⑫ **Botões ▲/▼/◀/▶**
Pressione para enviar comandos de sintonia por busca manual, avanço rápido, retrocesso e busca por faixa. Também utilizado para controlar funções.
- ⑬ **Botão BAND**
Pressione para selecionar entre três bandas FM e uma banda AM e para cancelar o modo de controle das funções.
- ⑭ **Botão FUNCTION**
Pressione para selecionar as funções.

Operações básicas

Controle remoto

A operação é a mesma que utilizar os botões na unidade principal. Consulte a explicação da unidade principal sobre a operação de cada botão, com exceção de **ATT** e **PAUSE**, que serão explicados posteriormente.

15 Botão VOLUME

Pressione para aumentar ou diminuir o volume.

16 Botão ATT

Pressione para diminuir rapidamente o nível de volume, em aproximadamente 90%. Pressione novamente para retornar ao nível de volume original.

17 Botão PAUSE

Pressione para ativar ou desativar a pausa.

18 Botão SOURCE

Esta unidade será ligada ao selecionar uma fonte. Pressione para percorrer todas as fontes disponíveis. 

Como ligar a unidade e selecionar uma fonte

Você pode selecionar uma fonte que deseje ouvir. Para alternar para o CD player incorporado, carregue um disco na unidade (consulte a página 68).

● Pressione SOURCE para selecionar uma fonte.

Pressione **SOURCE** várias vezes para alternar entre as seguintes fontes:

Sintonizador—Televisão—CD player incorporado—Multi-CD player—iPod—Unidade externa 1—Unidade externa 2—AUX1—AUX2



Notas

- Nos seguintes casos, a fonte de áudio não mudará:

- Quando não houver uma unidade correspondente à fonte selecionada conectada a esta unidade.
- Quando não houver um disco na unidade.
- Quando não houver uma disqueteira no Multi-CD player.
- Quando AUX (Entrada auxiliar) estiver desativada (consulte a página 82).
- AUX1 é definido como ON (ativado) por padrão. Desative o AUX1 quando não estiver em uso (consulte *Ativação do ajuste auxiliar* na página 82).
- Unidade externa refere-se a um produto Pioneer (por exemplo, um produto que será disponibilizado futuramente) que, embora seja incompatível como uma fonte, possibilita o controle das funções básicas por esta unidade. Duas unidades externas podem ser controladas por esta unidade. Quando duas unidades externas são conectadas, a alocação das mesmas à unidade externa 1 ou à unidade externa 2 é automaticamente ajustada por esta unidade.
- Quando o fio condutor azul/branco desta unidade é conectado ao terminal de controle do relé da antena automática do veículo, a antena se estende quando a fonte da unidade é ligada. Para retrainar a antena, desligue a fonte. 

Ajuste do volume

- Utilize **VOLUME** para ajustar o nível do som. 

Como desligar a unidade

- Pressione e segure **SOURCE** até desligar a unidade. 

Como ouvir o rádio

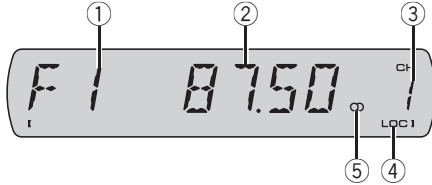

📌 Importante

Se você estiver utilizando esta unidade na América do Norte, Central ou do Sul, reajuste o passo de sintonia AM (consulte *Ajuste do passo de sintonia AM* na página 81).

- ① **Indicador de banda**
Mostra em qual banda o rádio está sintonizado, AM ou FM.
- ② **Indicador de frequência**
Mostra em qual frequência o sintonizador está sintonizado.
- ③ **Indicador de número programado**
Mostra qual programação foi selecionada.
- ④ **Indicador LOC**
Mostra quando a sintonia por busca local está ativada.
- ⑤ **Indicador de estéreo (∞)**
Mostra quando a frequência selecionada está sendo transmitida em estéreo.

1 Pressione SOURCE para selecionar o sintonizador.

Pressione SOURCE até visualizar TUNER.

2 Pressione BAND para selecionar uma banda.

Pressione BAND até visualizar a banda desejada (F1, F2, F3 para FM ou AM).

3 Para sintonia manual, pressione ◀ ou ▶ rapidamente.

4 Para sintonia por busca, pressione e segure ◀ ou ▶ por aproximadamente um segundo e solte.

O sintonizador buscará as frequências até encontrar uma transmissão forte o suficiente para boa recepção.

- Você pode cancelar a sintonia por busca ao pressionar ◀ ou ▶ rapidamente.
- Se você pressionar e segurar ◀ ou ▶, poderá pular as emissoras. A sintonia por busca começará assim que o botão for liberado. ◻

Introdução à operação avançada do sintonizador

● Pressione FUNCTION para visualizar os nomes das funções.

Pressione FUNCTION várias vezes para alternar entre as seguintes funções:

BSM (Memória das melhores emissoras)—
LOCAL (Sintonia por busca local)

- Para retornar à visualização de frequência, pressione BAND.
- Se você não operar a função em aproximadamente 30 segundos, o display retornará automaticamente ao modo de frequência. ◻

Armazenamento e chamada das frequências de transmissão da memória

Se você pressionar qualquer um dos botões de sintonia programada 1 a 6, poderá facilmente armazenar até seis frequências de transmissão a serem chamadas posteriormente da memória com o toque de um botão.

- Até 18 emissoras FM, seis para cada uma das três bandas FM, e seis emissoras AM podem ser armazenadas na memória.

Sintonizador

- **Ao encontrar uma frequência que deseja armazenar na memória, pressione e segure um dos botões de sintonia programada 1 a 6, até o número programado parar de piscar.**

O número que você pressionou piscará no indicador de número programado e permanecerá aceso. A frequência da emissora de rádio selecionada terá sido armazenada na memória.

Na próxima vez que você pressionar o mesmo botão de sintonia de emissora programada, a frequência da emissora de rádio será chamada da memória.

- Você também pode utilizar ▲ e ▼ para chamar da memória as frequências das emissoras de rádio atribuídas aos botões de sintonia programada 1 a 6. 

Armazenamento das frequências mais fortes de transmissão

A BSM (Memória das melhores emissoras) permite armazenar automaticamente as seis frequências de transmissão mais fortes nos botões de sintonia programada 1 a 6. Uma vez armazenadas, você poderá sintonizar essas frequências com o toque de um botão.

- O armazenamento das frequências de transmissão com BSM pode substituir as frequências de transmissão gravadas utilizando os botões 1 a 6.

1 Pressione FUNCTION para selecionar BSM.

2 Pressione ▲ para ativar BSM.

As seis frequências mais fortes de transmissão são armazenadas na ordem da intensidade do sinal.

- Para cancelar o processo de armazenamento, pressione ▼. 

Sintonia em sinais fortes

A sintonia por busca local permite que você sintonize apenas as emissoras de rádio com sinais suficientemente fortes para boa recepção.

1 Pressione FUNCTION para selecionar LOCAL.

2 Pressione ▲ para ativar a sintonia por busca local.

A sensibilidade de busca local (por exemplo, **LOCAL 2**) é visualizada no visor.

- Para desativar a sintonia por busca local, pressione ▼.

3 Pressione ◀ ou ▶ para ajustar a sensibilidade.

Existem quatro níveis de sensibilidade para FM e dois níveis para AM:

FM: **LOCAL 1—LOCAL 2—LOCAL 3—LOCAL 4**

AM: **LOCAL 1—LOCAL 2**

O ajuste **LOCAL 4** permite a recepção apenas das emissoras mais fortes, enquanto os ajustes inferiores permitem que você receba progressivamente as emissoras mais fracas. 

Reprodução de um disco

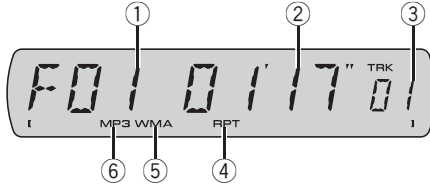

① Indicador de número da pasta

Ao reproduzir um disco WMA/MP3/WAV, mostra o número da pasta atualmente sendo reproduzida.

② Indicador de tempo de reprodução

Mostra o tempo de reprodução decorrido da faixa atual (arquivo).

③ Indicador de número da faixa

Mostra o número da faixa (arquivo) atualmente sendo reproduzida.

- Se for selecionado um número de faixa 100 ou mais, ► acenderá ao lado esquerdo do indicador de número de faixa.

④ Indicador RPT

Mostra quando a série de repetição está selecionada para a faixa atual (arquivo).

⑤ Indicador WMA

Mostra quando um arquivo WMA está sendo reproduzido.

⑥ Indicador MP3

Mostra quando um arquivo MP3 está sendo reproduzido.

1 Insira um CD (CD-ROM) no slot de carregamento de disco.

A reprodução iniciará automaticamente.

■ Certifique-se de deixar o lado da etiqueta de um disco voltado para cima.

- Após um CD (CD-ROM) ter sido inserido, pressione **SOURCE** para selecionar o CD player incorporado.
- Você pode ejetar um CD (CD-ROM) pressionando **EJECT**.

2 Ao reproduzir um disco WMA/MP3/WAV, pressione ▲ ou ▼ para selecionar uma pasta.

- Não é possível selecionar uma pasta que não contenha um arquivo WMA/MP3/WAV.
- Para retornar à pasta 01 (ROOT), pressione e segure **BAND**. No entanto, se a pasta 01 (ROOT) não tiver arquivos, a reprodução começará com a pasta 02.

3 Para executar um avanço ou retrocesso rápido, pressione e segure ◀ ou ▶.

- Se você selecionar **ROUGH**, pressionar e segurar ◀ ou ▶ permitirá uma busca a cada 10 faixas no disco atual (pasta). (Consulte *Busca a cada 10 faixas no disco ou na pasta atual* na página 70.)

4 Para retroceder ou avançar uma faixa, pressione ◀ ou ▶.

Notas

- Leia as precauções sobre os discos e o player na página 85.
- Se uma mensagem de erro, como **ERROR-11** for visualizada, consulte *Compreensão das mensagens de erro do CD player incorporado* na página 85.
- Às vezes, ocorre um atraso entre o início da reprodução de um disco e o som emitido. Durante a leitura, **FRMTREAD** é visualizado.
- Ao reproduzir CD-EXTRA ou CDs com modo misto, WMA/MP3/WAV e CD-DA podem ser alternados ao pressionar **BAND**.
- Se você tiver alternado entre arquivos WMA/MP3/WAV e CD-DA de áudio, a reprodução começará na primeira faixa do disco.
- O CD player incorporado pode reproduzir um arquivo WMA/MP3/WAV gravado em CD-ROM. (Consulte a página 86 quanto aos arquivos que podem ser reproduzidos.)
- Ao reproduzir arquivos gravados com VBR (taxa de bit variável), o tempo de reprodução decorrido pode não ser visualizado corretamente.

Player incorporado

- Ao reproduzir um disco WMA/MP3/WAV, não há som nas operações de avanço rápido ou retrocesso. 

Introdução à utilização avançada do CD player incorporado

- **Pressione FUNCTION para visualizar os nomes das funções.**

Pressione **FUNCTION** várias vezes para alternar entre as seguintes funções:

RPT (Reprodução com repetição)—**RDM** (Reprodução aleatória)—**SCAN** (Reprodução resumida)—**PAUSE** (Pausa)—**COMP** (Compressão e BMX)—**FF/REV** (Método de busca)

- Para retornar à visualização de reprodução, pressione **BAND**.
- Se você não ativar a função em aproximadamente 30 segundos, o visor retornará automaticamente à visualização de reprodução. 

Repetição da reprodução

A reprodução com repetição reproduz a mesma faixa/pasta na série de reprodução com repetição selecionada.

- 1 Pressione FUNCTION para selecionar RPT.**

- 2 Pressione ◀ ou ▶ para selecionar a série de repetição.**

DSC – Repete todas as faixas

TRK – Repete apenas a faixa atual

FLD – Repete a pasta atual

- Se você selecionar outra pasta durante a reprodução com repetição, a série de reprodução com repetição mudará para repetição do disco.
- Ao reproduzir um CD, executar a busca por faixas ou o avanço/retrocesso rápido cancelará a reprodução com repetição automaticamente.
- Ao reproduzir um disco WMA/MP3/WAV, executar a busca por faixa ou o avanço/retrocesso

rápido durante **TRK** (repetição de faixa), a série de reprodução com repetição mudará para a repetição de pasta.

- Quando **FLD** (repetição de pasta) for selecionado, não será possível reproduzir uma subpasta dessa pasta. 

Reprodução de faixas em ordem aleatória

A reprodução aleatória reproduz as faixas em uma ordem aleatória dentro da série de repetição selecionada.

- 1 Selecione a série de repetição.**

Consulte *Repetição da reprodução* nesta página.

- 2 Pressione FUNCTION para selecionar RDM.**

- 3 Pressione ▲ para ativar a reprodução aleatória.**

RDM :ON é visualizado no display. As faixas serão reproduzidas em uma ordem aleatória.

- Para desativar a reprodução aleatória, pressione ▼.

Nota

Se você ativar a reprodução aleatória durante **FLD** e, em seguida, retornar à visualização de reprodução, **FRDM** será visualizado no display. 

Exploração de faixas ou pastas

A reprodução resumida procura a música dentro da série de repetição selecionada.

- 1 Selecione a série de repetição.**

Consulte *Repetição da reprodução* nesta página.

- 2 Pressione FUNCTION para selecionar SCAN.**

Player incorporado

3 Pressione **▲** para ativar a reprodução resumida.

SCAN:ON é visualizado no display. Os primeiros 10 segundos de cada faixa são reproduzidos.

4 Ao encontrar a faixa desejada, pressione **▼** para desativar a reprodução resumida.

- Se o display retornou automaticamente à visualização de reprodução, selecione **SCAN** mais uma vez ao pressionar **FUNCTION**.



Notas

- Depois que a exploração de um disco (pasta) for concluída, a reprodução normal das faixas começará novamente.
- Se você ativar a reprodução resumida durante **FLD** e, em seguida, retornar à visualização de reprodução, **FSCN** será visualizado no display.

Pausa na reprodução de disco

A pausa permite que você pare temporariamente a reprodução do disco.

1 Pressione **FUNCTION** para selecionar **PAUSE**.

2 Pressione **▲** para ativar a pausa.

PAUSE:ON é visualizado no display. Ocorre uma pausa na reprodução da faixa atual.

- Para desativar a pausa, pressione **▼**.

Utilização de compressão e **BMX**

A utilização das funções **COMP** (Compressão) e **BMX** permite ajustar a qualidade sonora desta unidade.

1 Pressione **FUNCTION** para selecionar **COMP**.

2 Pressione **▲** ou **▼** para selecionar o seu ajuste favorito.

**COMP OFF—COMP 1—COMP 2—
COMP OFF—BMX 1—BMX 2**

Busca a cada 10 faixas no disco ou na pasta atual

Você pode alternar o método de busca entre avanço/retrocesso rápido e busca a cada 10 faixas. Selecionar **ROUGH** permitirá uma busca a cada 10 faixas.

1 Pressione **FUNCTION** para selecionar **FF/REV**.

- Se o método de busca **ROUGH** foi anteriormente selecionado, **ROUGH** será visualizado.

2 Pressione **►** para selecionar **ROUGH**.

- FF/REV** – Avanço rápido e retrocesso
- ROUGH** – Busca a cada 10 faixas
- Para selecionar **FF/REV**, pressione **◀**.

3 Pressione **BAND** para retornar à visualização de reprodução.

4 Pressione e segure **◀** ou **►** para fazer a busca a cada 10 faixas em um disco (pasta).

- Se o restante do número de faixa for menor que 10, pressione e segure **◀** ou **►** para chamar da memória o primeiro (último).

Visualização de informações de texto no disco

● Pressione **DISPLAY**.

Pressione **DISPLAY** várias vezes para alternar entre os seguintes ajustes:

Para discos com **CD TEXT**

Tempo de reprodução—**DISC TTL** (Título do disco)—**ART NAME** (Nome do artista do disco)—**TRK TTL** (Título da faixa)—**ART NAME** (Nome do artista da faixa)

Player incorporado

Para discos WMA/MP3

Tempo de reprodução—**FOLDER** (Nome da pasta)—**FILE** (Nome do arquivo)—**TRK TTL** (Título da faixa)—**ART NAME** (Nome do artista)—**ALBM TTL** (Título do álbum)—**COMMENT** (Comentário)—Taxa de bit

Para discos WAV

Tempo de reprodução—**FOLDER** (Nome da pasta)—**FILE** (Nome do arquivo)—Frequência de amostragem



Notas

- Você pode rolar para a esquerda do título ao pressionar e segurar **DISPLAY**.
- O CD de áudio que contém certas informações, como texto e/ou número, é conhecido por CD TEXT.
- Se não tiverem sido gravadas informações específicas em um disco, **NO XXXX** será visualizado (por exemplo, **NO NAME**).
- Ao reproduzir arquivos WMA gravados por VBR, o valor da taxa de bit média não será visualizado.
- Ao reproduzir arquivos MP3 gravados por VBR (Taxa de bit variável), **VBR** será visualizado e não o valor da taxa de bit.
- Dependendo da versão do iTunes® utilizada para gravar arquivos MP3 em um disco, informações de comentários podem não ser visualizadas corretamente.
 - iTunes é uma marca comercial da Apple Computer, Inc., registrada nos Estados Unidos e em outros países.
- A frequência de amostragem visualizada no display pode ser abreviada.

Multi-CD player

Reprodução de um CD

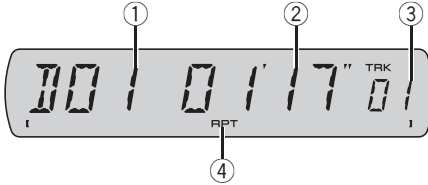

Você pode utilizar esta unidade para controlar um Multi-CD player, que é vendido separadamente.

- Esta unidade não contém a função introdução de títulos de disco.
- Apenas as funções descritas neste manual são suportadas nos Multi-CD players para 50 discos.

1 Indicador de número do disco

Mostra o número do disco atualmente sendo reproduzido.

2 Indicador de tempo de reprodução

Mostra o tempo de reprodução decorrido da faixa atual.

3 Indicador de número da faixa

Mostra o número da faixa que está sendo reproduzida.

4 Indicador RPT

Mostra quando a série de repetição está selecionada para a faixa atual.

1 Pressione SOURCE para selecionar o Multi-CD player.

Pressione SOURCE até visualizar MULTI CD.

2 Selecione um disco que deseja ouvir com os botões 1 a 6.

Para os discos de 1 a 6, pressione o número do botão correspondente.

Para os discos de 7 a 12, pressione e segure os números correspondentes, como 1 para o disco 7, até visualizar o número do disco no visor.

- Também é possível selecionar um disco se-
qüencialmente ao pressionar ▲/▼.

3 Para executar um avanço ou retrocesso rápido, pressione e segure ◀ ou ▶.

4 Para retroceder ou avançar uma faixa, pressione ◀ ou ▶.

Notas

- Enquanto o Multi-CD player executa as operações preparatórias, **READY** é visualizado.
- Se uma mensagem de erro como **ERROR-11** for visualizada, consulte o manual do proprietário do Multi-CD player.
- Se não existirem discos na disqueteira do Multi-CD player, **NO DISC** será visualizado. ■

Introdução à operação avançada do Multi-CD player

● Pressione FUNCTION para visualizar os nomes das funções.

Pressione FUNCTION várias vezes para alternar entre as seguintes funções:

RPT (Reprodução com repetição)—**RDM** (Reprodução aleatória)—**SCAN** (Reprodução com exploração)—**ITS-P** (Reprodução ITS)—**PAUSE** (Pausa)—**COMP** (Compressão e DBE)

- Para retornar à visualização de reprodução, pressione **BAND**.
- Se você não ativar a função em aproximadamente 30 segundos, o visor retornará automaticamente à visualização de reprodução. ■

Repetição da reprodução

Existem três séries de reprodução com repetição para o Multi-CD player: **MCD** (Repetição de Multi-CD player), **TRK** (Repetição de uma faixa) e **DSC** (Repetição do disco).

1 Pressione FUNCTION para selecionar RPT.

2 Pressione ◀ ou ▶ para selecionar a série de repetição.

- **MCD** – Repete todos os discos na disqueteira do Multi-CD player
- **TRK** – Repete apenas a faixa atual
- **DSC** – Repete o disco atual

Multi-CD player



Notas

- Se você selecionar outros discos durante a reprodução com repetição, a série de reprodução com repetição mudará para **MCD**.
- Se você executar a busca por faixa ou o avanço/retocesso rápido durante **TRK**, a série de reprodução com repetição mudará para **DSC**.

Reprodução de faixas em ordem aleatória

A reprodução aleatória permite que você reproduza as faixas em ordem aleatória dentro da série de repetição, **MCD** e **DSC**.

1 Seleccione a série de repetição.

Consulte *Repetição da reprodução* na página anterior.

2 Pressione FUNCTION para seleccionar RDM.

3 Pressione ▲ para ativar a reprodução aleatória.

RDM:ON é visualizado no display. As faixas serão reproduzidas em uma ordem aleatória dentro das séries **MCD** ou **DSC** anteriormente selecionadas.

- Para desativar a reprodução aleatória, pressione ▼.



Nota

Se você ativar a reprodução aleatória durante **DSC** e, em seguida, retornar à visualização de reprodução, **DRDM** será visualizado no display.

Procura de CDs e faixas

Enquanto estiver utilizando **DSC**, o início de cada faixa no disco selecionado será reproduzido por aproximadamente 10 segundos. Enquanto estiver utilizando **MCD**, o início da primeira faixa de cada disco será reproduzido por aproximadamente 10 segundos.

1 Seleccione a série de repetição.

Consulte *Repetição da reprodução* na página anterior.

2 Pressione FUNCTION para seleccionar SCAN.

3 Pressione ▲ para ativar a reprodução resumida.

SCAN:ON é visualizado no display. Os primeiros 10 segundos de cada faixa do disco atual (ou da primeira faixa de cada disco) são reproduzidos.

4 Ao encontrar a faixa desejada (ou disco), pressione ▼ para desativar a reprodução resumida.

- Se o display retornou automaticamente à visualização de reprodução, selecione **SCAN** mais uma vez ao pressionar **FUNCTION**.



Notas

- Depois que a procura de uma faixa ou disco for concluída, a reprodução normal das faixas começará novamente.
- Se você ativar a reprodução com exploração durante **MCD** e, em seguida, retornar à visualização de reprodução, **DSCN** será visualizado no display.

Pausa na reprodução do CD

A pausa permite que você pare temporariamente a reprodução do CD.

1 Pressione FUNCTION para seleccionar PAUSE.

2 Pressione ▲ para ativar a pausa.

PAUSE:ON é visualizado no display. Ocorre uma pausa na reprodução da faixa atual.

- Para desativar a pausa, pressione ▼.

Utilização de compressão e ênfase de graves

Você pode utilizar estas funções apenas com um Multi-CD player que seja compatível com elas.

Multi-CD player

A utilização das funções COMP (Compressão) e DBE (Ênfase dinâmica de graves) permite ajustar a qualidade sonora do Multi-CD player. Cada uma das funções tem um ajuste de dois níveis. A função COMP equilibra a saída dos sons mais altos e mais baixos em volumes mais altos. DBE intensifica os níveis de graves para produzir um som mais forte. Ouça cada um dos efeitos ao selecioná-los e utilize aquele que torna melhor a reprodução da faixa ou do CD que está ouvindo.

1 Pressione FUNCTION para selecionar COMP.

- Se o Multi-CD player não for compatível com as funções COMP/DBE, **NO COMP** será visualizado ao tentar selecioná-las.

2 Pressione ▲ ou ▼ para selecionar o seu ajuste favorito.

COMP OFF—COMP 1—COMP 2—
COMP OFF—DBE 1—DBE 2 

Utilização de listas de reprodução ITS

ITS (Seleção instantânea de faixas) permite que você crie uma lista de reprodução das faixas favoritas que estão na disqueteira do Multi-CD player. Depois de adicionar as suas faixas favoritas à lista de reprodução, você poderá ativar a reprodução ITS e tocar apenas as seleções.

Criação de uma lista de reprodução com a programação ITS

Você pode utilizar ITS para programar e reproduzir até 99 faixas por disco até 100 discos (com títulos de disco). (Em Multi-CD players vendidos antes de CDX-P1250 e CDX-P650, até 24 faixas podem ser armazenadas na lista de reprodução.)

1 Reproduza um CD que deseja programar.

Pressione ▲ ou ▼ para selecionar o CD.

2 Pressione e segure FUNCTION para selecionar ITS.

3 Selecione a faixa desejada ao pressionar ◀ ou ▶.

4 Pressione ▲ para armazenar a faixa atualmente sendo reproduzida na lista de reprodução.

ITS IN é rapidamente visualizado e a seleção sendo reproduzida é adicionada à sua lista de reprodução. O display mostrará novamente ITS.

5 Pressione BAND para retornar à visualização de reprodução.

Nota

Depois que dados para 100 discos forem armazenados na memória, dados para um novo disco sobregravarão os antigos.

Reprodução da sua lista ITS

A reprodução ITS permite que você ouça as faixas programadas na lista de reprodução ITS. Ao ativar a reprodução ITS, as faixas da sua lista de reprodução ITS no Multi-CD player começam a tocar.

1 Selecione a série de repetição.

Consulte *Repetição da reprodução* na página 72.

2 Pressione FUNCTION para selecionar ITS-P.

3 Pressione ▲ para ativar a reprodução ITS.

ITS-P:ON é visualizado no display. A reprodução começa com as faixas da sua lista de reprodução dentro das séries **MCD** ou **DSC** anteriormente selecionadas.

- Se nenhuma faixa na série atual estiver programada para reprodução ITS, **EMPTY** será visualizado.

- Para desativar a reprodução ITS, pressione ▼.

Multi-CD player

Exclusão de uma faixa da sua lista de reprodução ITS

Se a reprodução ITS estiver ativada, você poderá excluir uma faixa da sua lista de reprodução ITS.

Se a reprodução ITS já estiver ativada, vá para a Etapa 2. Se a reprodução ITS ainda não estiver ativada, pressione **FUNCTION**.

1 Reproduza o CD com a faixa que deseja excluir da sua lista de reprodução ITS e ative a reprodução ITS.

Consulte *Reprodução da sua lista ITS* na página anterior.

2 Pressione e segure **FUNCTION** para selecionar ITS.

3 Selecione a faixa desejada ao pressionar ◀ ou ▶.

4 Pressione ▼ para excluir a faixa da sua lista de reprodução ITS.

A seleção atualmente sendo reproduzida é excluída da sua lista de reprodução ITS e a reprodução da próxima faixa é iniciada.

- Se não existirem faixas da sua lista de reprodução na série atual, **EMPTY** será visualizado e a reprodução normal será retomada.

5 Pressione **BAND** para retornar à visualização de reprodução.

Exclusão de um CD da sua lista de reprodução ITS

Se a reprodução ITS estiver desativada, você poderá excluir todas as faixas de um CD da sua lista de reprodução ITS.

1 Reproduza o CD que deseja excluir.

Pressione ▲ ou ▼ para selecionar o CD.

2 Pressione e segure **FUNCTION** para selecionar ITS.

3 Pressione ▼ para excluir todas as faixas no CD atualmente sendo reproduzido da sua lista de reprodução ITS.

Todas as faixas no CD atualmente sendo reproduzido são excluídas da sua lista de reprodução e **ITS CLR** é visualizado.

4 Pressione **BAND** para retornar à visualização de reprodução. ▢

Utilização das funções CD TEXT

Você pode utilizar estas funções apenas com *Multi-CD player compatível com CD TEXT*. Durante a fabricação, determinadas informações sobre alguns discos são codificadas. Esses discos podem conter informações como o título do CD, o título da faixa, o nome do artista e o tempo de reprodução e são denominados discos com CD TEXT. Apenas esses discos com CD TEXT especialmente codificados suportam as funções relacionadas a seguir.

● Pressione **DISPLAY**.

Pressione **DISPLAY** várias vezes para alternar entre os seguintes ajustes:

Tempo de reprodução—**DISC TTL** (Título do disco)—**ART NAME** (Nome do artista do disco)—**TRK TTL** (Título da faixa)—

ART NAME (Nome do artista da faixa)

Se informações específicas não tiverem sido gravadas em um disco com CD TEXT, **NO XXXX** será visualizado (por exemplo, **NO NAME**).

Se informações específicas não tiverem sido gravadas em um disco com CD TEXT, **NO XXXX** será visualizado (por exemplo, **NO NAME**).

Se informações específicas não tiverem sido gravadas em um disco com CD TEXT, **NO XXXX** será visualizado (por exemplo, **NO NAME**).

Nota

Você pode rolar para a esquerda do título ao pressionar e segurar **DISPLAY**. ▢

Ajustes de áudio

Introdução aos ajustes de áudio

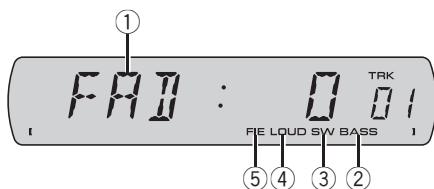

- ① **Display de áudio**
Mostra o status do ajuste de áudio.
- ② **Indicador BASS**
Mostra quando o intensificador de graves está ativado.
- ③ **Indicador SW**
Mostra quando a saída do alto-falante de graves secundário (subwoofer) está ativada.
- ④ **Indicador LOUD**
Quando a sonoridade for ativada, esse indicador será visualizado no display.
- ⑤ **Indicador FIE**
Mostra quando o aperfeiçoador da imagem frontal está ativado.

● **Pressione AUDIO para visualizar os nomes das funções de áudio.**

Pressione **AUDIO** várias vezes para alternar entre as seguintes funções de áudio:

FAD (Ajuste do equilíbrio)—**EQ** (Ajuste da curva do equalizador)—**LOUD** (Sonoridade)—**SUB.W** (Ajuste para ativar/desativar o alto-falante de graves secundário)—**80:0** (Ajuste do alto-falante de graves secundário)—**HPF** (Filtro de alta frequência)—**BASS** (Intensificador de graves)—**FIE** (Aperfeiçoador da imagem frontal)—**SLA** (Ajuste de nível de fonte)

- Quando o ajuste do controlador do alto-falante de graves secundário for **P/O:FUL**, você não poderá alternar para **SUB.W**. (Consulte a página 82.)

- Você poderá selecionar **80:0** apenas quando a saída do alto-falante de graves secundário estiver ativada em **SUB.W**.
- Quando a função F.I.E. estiver ativada, você não poderá selecionar **HPF**.
- Quando o ajuste da saída traseira for **R-SP:S/W**, você não poderá selecionar **FIE**.
- Ao selecionar o sintonizador de FM como a fonte, você não pode alternar para **SLA**.
- Para retornar à visualização de cada fonte, pressione **BAND**.
- Se você não ativar a função de áudio em aproximadamente 30 segundos, o visor retornará automaticamente à visualização de fonte.

Utilização do ajuste do balanço

Você pode modificar o ajuste do potenciômetro/balanço de modo a fornecer um ambiente sonoro ideal para todas as pessoas que estiverem no veículo.

1 Pressione AUDIO para selecionar FAD.

- Se o ajuste do balanço foi anteriormente definido, **BAL** será visualizado.

2 Pressione ▲ ou ▼ para ajustar o equilíbrio dos alto-falantes dianteiros/traseiros.

FAD:F15 a **FAD:R15** é visualizado conforme o balanço dos alto-falantes dianteiros/traseiros se move da parte da frente para a parte de trás.

- **FAD:0** será o ajuste apropriado, quando apenas dois alto-falantes forem utilizados.
- Quando o ajuste da saída traseira for **R-SP:S/W**, você não poderá ajustar o balanço dos alto-falantes dianteiros/traseiros. Consulte *Ajuste da saída traseira e do controlador do alto-falante de graves secundário* na página 82.

Ajustes de áudio

3 Pressione ◀ ou ▶ para ajustar o equilíbrio dos alto-falantes da esquerda/da direita.

BAL : L15 a **BAL : R15** é visualizado conforme o balanço dos alto-falantes da esquerda/da direita se move da esquerda para a direita. □

Utilização do equalizador

O equalizador permite que você ajuste a equalização, de forma que atenda às características acústicas no interior do veículo, conforme desejado.

Chamada das curvas do equalizador da memória

Existem seis curvas do equalizador armazenadas que podem ser facilmente chamadas da memória a qualquer momento. A seguir está uma lista das curvas do equalizador:

Display	Curva do equalizador
POWERFUL	Potente
NATURAL	Natural
VOCAL	Vocal
CUSTOM	Personalizada
EQ FLAT	Plana
SPR-BASS	Ultrabaixo

- **CUSTOM** corresponde a uma curva do equalizador ajustada que você cria. Se você fizer ajustes em uma curva do equalizador, eles serão memorizados em **CUSTOM**.
- Quando **EQ FLAT** for selecionado, não será feito nenhum acréscimo ou correção no som. Isso é útil para verificar o efeito das curvas do equalizador ao alternar entre **EQ FLAT** e uma curva do equalizador ajustada.

● Pressione **EQ** para selecionar o equalizador.

Pressione **EQ** várias vezes para alternar entre os seguintes equalizadores:

POWERFUL—NATURAL—VOCAL—CUSTOM—EQ FLAT—SPR-BASS

Ajuste das curvas do equalizador

Você pode definir o ajuste da curva do equalizador atualmente selecionada, conforme desejado. Os ajustes das curvas do equalizador definidas são memorizados em **CUSTOM**.

1 Pressione **AUDIO** para selecionar **EQ**.

2 Pressione ◀ ou ▶ para selecionar a banda do equalizador a ser ajustada.
EQ-L (Baixa)—**EQ-M** (Média)—**EQ-H** (Alta)

3 Pressione ▲ ou ▼ para ajustar o nível da banda do equalizador.

+6 a -6 é visualizado à medida que o nível aumenta ou diminui.

- Você pode então selecionar outra banda e ajustar o nível.

Nota

Se você fizer ajustes, a curva **CUSTOM** será atualizada.

Ajuste preciso da curva do equalizador

Você pode ajustar a frequência central e o fator Q (características da curva) de cada curva da banda atualmente selecionada (**EQ-L/EQ-M/EQ-H**).

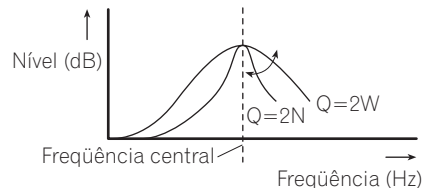

Ajustes de áudio

1 Pressione e segure **AUDIO** até visualizar a frequência e o fator Q (por exemplo, **F-80:Q1W**) no display.

2 Pressione **AUDIO** para selecionar a banda para ajuste entre baixa, média e alta.

Pressione **AUDIO** várias vezes para alternar entre as seguintes funções:

Baixa—Média—Alta

3 Pressione ◀ ou ▶ para selecionar a frequência desejada.

Baixa: **40—80—100—160** (Hz)

Média: **200—500—1k—2k** (Hz)

Alta: **3k—8k—10k—12k** (Hz)

4 Pressione ▲ ou ▼ para selecionar o fator Q desejado.

2N—1N—1W—2W



Nota

Se você fizer ajustes, a curva **CUSTOM** será atualizada.

Ajuste da sonoridade

A sonoridade compensa as deficiências das faixas de áudio baixas e altas com volume baixo.

1 Pressione **AUDIO** para selecionar **LOUD**.

2 Pressione ▲ para ativar a sonoridade.

O nível de sonoridade (por exemplo, **LOUD:MID**) é visualizado no display.

■ Para desativar a sonoridade, pressione ▼.

3 Pressione ◀ ou ▶ para selecionar um nível desejado.

LOW (Baixa)—**MID** (Média)—**HI** (Alta)

Utilização da saída do alto-falante de graves secundário

Esta unidade está equipada com uma saída do alto-falante de graves secundário que pode ser ativada ou desativada.

1 Pressione **AUDIO** para selecionar **SUB.W**.

■ Também é possível selecionar o menu de ajuste do alto-falante de graves secundário ao pressionar **SW** na unidade.

■ Quando o ajuste do controlador do alto-falante de graves secundário for **P/O:FUL**, você não poderá selecionar **SUB.W**.

2 Pressione ▲ para ativar a saída do alto-falante de graves secundário.

SUB.W:NOR será exibido no visor. A saída do alto-falante de graves secundário agora está ativada.

■ Se a fase de saída do alto-falante de graves secundário foi ajustada como inversa, **SUB.W:REV** será visualizado.

■ Para desativar a saída do alto-falante de graves secundário, pressione ▼.

3 Pressione ◀ ou ▶ para selecionar a fase de saída do alto-falante de graves secundário.

Pressione ◀ para selecionar a fase inversa e visualizar **REV** no display. Pressione ▶ para selecionar a fase normal e visualizar **NOR** no display.

Ajuste do alto-falante de graves secundário

Quando a saída do alto-falante de graves secundário estiver ativada, você poderá ajustar a frequência de corte e o nível de saída do alto-falante de graves secundário.

1 Pressione **AUDIO** para selecionar **80:0**.

■ Também é possível selecionar o menu de ajuste do alto-falante de graves secundário ao pressionar **SW** na unidade.

Ajustes de áudio

- Quando a saída do alto-falante de graves secundário estiver ativada, você poderá selecionar **80: 0**.
- Se o ajuste do alto-falante de graves secundário já foi feito, a frequência do anteriormente selecionado será visualizada em vez de **80**.

2 Pressione ◀ ou ▶ para selecionar a frequência de corte.

50—63—80—100—125 (Hz)

Apenas as frequências inferiores às que estavam na faixa selecionada serão emitidas no alto-falante de graves secundário.

3 Pressione ▲ ou ▼ para ajustar o nível de saída do alto-falante de graves secundário.

+6 a **-24** é visualizado à medida que o nível é aumentado ou diminuído. 

Utilização do filtro de alta frequência

Quando você não quiser que sons baixos da faixa de frequência de saída do alto-falante de graves secundário sejam reproduzidos nos alto-falantes dianteiros ou traseiros, ative o HPF (Filtro de alta frequência). Apenas as frequências superiores às que estavam na faixa selecionada serão emitidas nos alto-falantes dianteiros e traseiros.

1 Pressione AUDIO para selecionar HPF.

- Quando a função F.I.E. estiver ativada, você não poderá selecionar **HPF**.

2 Pressione ▲ para ativar o filtro de alta frequência.

HPF: 80 será visualizado no display. O filtro de alta frequência agora está ativado.

- Se o filtro de alta frequência já foi ajustado, a frequência do anteriormente selecionado será visualizada em vez de **HPF: 80**.
- Para desativar o filtro de alta frequência, pressione ▼.

3 Pressione ◀ ou ▶ para selecionar a frequência de corte.

50—63—80—100—125 (Hz)

Apenas as frequências superiores às que estavam na faixa selecionada serão emitidas nos alto-falantes dianteiros e traseiros. 

Intensificação de graves

Essa função intensifica o nível de graves de sons inferiores a 100 Hz. Quanto maior o nível de graves, será dada mais ênfase aos sons graves e todo o som ficará mais forte. Ao utilizar essa função com o alto-falante de graves secundário, o som na frequência de corte será intensificado.

1 Pressione AUDIO para selecionar BASS.

- Você também pode selecionar o ajuste de intensificação de graves ao pressionar e segurar **SW**.

2 Pressione ▲ ou ▼ para selecionar um nível desejado.

0 para **+6** é visualizado à medida que o nível aumenta ou diminui. 

Aperfeiçoador da imagem frontal (F.I.E.)

A função F.I.E. (Aperfeiçoador da imagem frontal) é um método simples de aperfeiçoar a imagem frontal cortando a saída de frequência de faixas média e alta dos alto-falantes traseiros, limitando a saída a frequências de faixa baixa. Você pode selecionar a frequência que deseja cortar.

Precaução

Quando a função F.I.E. estiver desativada, a saída dos alto-falantes traseiros terá todas as frequências de áudio, não apenas sons baixos. Reduza o volume antes de desativar F.I.E. para evitar um aumento repentino do mesmo.

Ajustes de áudio

1 Pressione **AUDIO** para selecionar **FIE**.

- Quando o ajuste da saída traseira for **R-SP:S/W**, você não poderá selecionar **FIE**.
- Quando a função **HPF** estiver ativada, você não poderá selecionar **FIE**.

2 Pressione **▲** para ativar **F.I.E.**

- Para desativar **F.I.E.**, pressione **▼**.

3 Pressione **◀** ou **▶** para selecionar uma frequência desejada.

100—160—250 (Hz)



Notas

- Após ativar a função **F.I.E.**, utilize o ajuste de equilíbrio (consulte a página 76) e ajuste os níveis de volume dos alto-falantes dianteiros e traseiros até ficarem equilibrados.
- Desative a função **F.I.E.** ao utilizar um sistema de 2 alto-falantes.
- A função **F.I.E.** é eficaz apenas com um amplificador incorporado.



Notas

- O nível de volume do sintonizador de **AM** também pode ser ajustado com os ajustes de nível de fonte.
- O **CD player** incorporado e o **Multi-CD player** são automaticamente definidos ao mesmo volume de ajuste de nível de fonte.
- A unidade externa 1 e a unidade externa 2 são automaticamente ajustadas ao mesmo volume de ajuste de nível de fonte.

Ajuste de níveis de fonte

SLA (Ajuste de nível de fonte) permite ajustar o nível de volume de cada fonte para evitar mudanças radicais de volume ao alternar entre as fontes.

- Os ajustes são baseados no nível de volume do sintonizador de **FM**, que permanece inalterado.

1 Compare o nível de volume do sintonizador de **FM** com o nível da fonte que deseja ajustar.

2 Pressione **AUDIO** para selecionar **SLA**.

3 Pressione **▲** ou **▼** para ajustar o volume da fonte.

SLA: +4 a **SLA: -4** é visualizado à medida que o volume da fonte é aumentado ou diminuído.

Outras funções

Definição dos ajustes iniciais



Ao utilizar os ajustes iniciais, você pode personalizar vários ajustes do sistema a fim de obter um ótimo desempenho desta unidade.

① Display de função

Mostra o status da função.

1 Pressione e segure SOURCE até desligar a unidade.

2 Pressione e segure SOURCE novamente até visualizar a hora no display.

3 Pressione FUNCTION para selecionar um dos ajustes iniciais.

Pressione **FUNCTION** várias vezes para alternar entre os seguintes ajustes:

Hora—**FM** (Passo de sintonia FM)—**AM** (Passo de sintonia AM)—**AUX1** (Entrada auxiliar 1)—**AUX2** (Entrada auxiliar 2)—**R-SP** (Saída traseira e controlador do alto-falante de graves secundário)

Utilize as instruções a seguir para operar cada ajuste em particular.

- Para cancelar os ajustes iniciais, pressione **BAND**.

- Também é possível cancelar os ajustes iniciais ao pressionar **SOURCE** até desligar a unidade.

Ajuste da hora

Utilize estas instruções para ajustar a hora.

1 Pressione FUNCTION para selecionar a hora.

2 Pressione ◀ ou ▶ para selecionar o segmento da hora visualizada que deseja ajustar.

Hora—Minuto

Ao selecionar um dos segmentos da hora visualizada, ele piscará.

3 Pressione ▲ ou ▼ para ajustar a hora.

Pressionar ▲ aumentará a hora ou o minuto selecionado. Pressionar ▼ diminuirá a hora ou o minuto selecionado.

Ajuste do passo de sintonia FM

O passo de sintonia FM empregado pela sintonia por busca pode ser alternado entre 100 kHz, o passo predefinido e 50 kHz.

1 Pressione FUNCTION para selecionar FM.

2 Pressione ◀ ou ▶ para selecionar o passo de sintonia FM.

Pressionar ◀ ou ▶ alternará o passo de sintonia FM entre 100 kHz e 50 kHz. O passo de sintonia FM selecionado será visualizado no display.

Nota

Se a sintonia por busca for executada em passos de 50 kHz, as estações poderão ser sintonizadas de forma imprecisa. Sintonize as estações utilizando a sintonia manual ou utilize novamente a sintonia por busca.

Ajuste do passo de sintonia AM

O passo de sintonia AM pode ser alternado entre 9 kHz, o passo predefinido e 10 kHz. Ao utilizar o sintonizador na América do Norte, Central ou do Sul, reajuste o passo de sintonia de 9 kHz (531 a 1 602 kHz permissível) a 10 kHz (530 a 1 640 kHz permissível).

Outras funções

1 Pressione FUNCTION para selecionar AM.

2 Pressione ◀ ou ▶ para selecionar o passo de sintonia AM.

Pressionar ◀ ou ▶ alternará o passo de sintonia AM entre 9 kHz e 10 kHz. O passo de sintonia AM selecionado será visualizado no display. ▣

Ativação do ajuste auxiliar

Equipamentos auxiliares conectados a esta unidade podem ser ativados individualmente. Defina cada fonte AUX a ON ao utilizá-la. Para obter informações sobre a conexão ou utilização de equipamentos auxiliares, consulte *Utilização da fonte AUX* na próxima página.

1 Pressione FUNCTION para selecionar AUX1/AUX2.

2 Pressione ▲ ou ▼ para ativar ou desativar AUX1/AUX2. ▣

Ajuste da saída traseira e do controlador do alto-falante de graves secundário

A saída traseira desta unidade (saída dos condutores dos alto-falantes traseiros e de RCA) pode ser utilizada para conexão de alto-falantes de faixa total (**R-SP:FUL**) ou alto-falantes de graves secundários (**R-SP:S/W**). Se você alternar o ajuste da saída traseira para **R-SP:S/W**, poderá conectar um condutor do alto-falante traseiro diretamente a um alto-falante de graves secundário sem utilizar um amplificador auxiliar.

Inicialmente, a unidade é ajustada para conexão de alto-falantes de faixa total traseiros (**R-SP:FUL**). Quando a saída traseira estiver conectada a alto-falantes de faixa total (e **R-SP:FUL** estiver selecionado), você poderá conectar outros alto-falantes de faixa total

(**P/O:FUL**) ou um alto-falante de graves secundário (**P/O:S/W**) à saída RCA traseira.

1 Pressione FUNCTION para selecionar R-SP.

2 Pressione ▲ ou ▼ para alternar o ajuste da saída traseira.

Pressionar ▲ ou ▼ alternará entre **R-SP:FUL** (alto-falante de faixa total) e **R-SP:S/W** (alto-falante de graves secundário), e esse status será visualizado.

- Quando nenhum alto-falante de graves secundário estiver conectado à saída traseira, selecione **R-SP:FUL**.

- Quando um alto-falante de graves secundário estiver conectado à saída traseira, ajuste para **R-SP:S/W** do alto-falante de graves secundário.

- Quando o ajuste da saída traseira for **R-SP:S/W**, você não poderá operar o seguinte procedimento.

3 Pressione ◀ ou ▶ para alternar a saída do alto-falante de graves secundário ou a saída traseira.

Pressionar ◀ ou ▶ alternará entre **P/O:S/W** e **P/O:FUL**, e esse status será visualizado.

Notas

- Mesmo se você alterar esse ajuste, não haverá saída a menos que você ative a saída do alto-falante de graves secundário (consulte *Utilização da saída do alto-falante de graves secundário* na página 78).
- No menu Áudio, se você alterar esse ajuste, a saída do alto-falante de graves secundário retornará aos ajustes de fábrica. ▣

Outras funções

Ativação ou desativação da visualização de hora

Você pode ativar ou desativar a visualização de hora.

- **Pressione CLOCK para ativar ou desativar a visualização de hora.**

Cada vez que pressionar **CLOCK**, a visualização de hora será ativada ou desativada.

- A visualização de hora desaparece temporariamente quando se executa outra operação, mas retorna depois de 25 segundos.



Nota

Mesmo quando as fontes estiverem desligadas, a hora será visualizada no display. Pressionar **CLOCK** ativará ou desativará a visualização de hora. ■

Utilização da fonte AUX

Esta unidade pode controlar até dois equipamentos auxiliares, como VCR ou dispositivos portáteis (vendidos separadamente). Quando conectados, os equipamentos auxiliares são automaticamente lidos como fontes AUX e atribuídos a **AUX1** ou **AUX2**. O relacionamento entre as fontes **AUX1** e **AUX2** será explicado abaixo.

Sobre o método de conexão AUX

Estão disponíveis dois métodos de conexão dos equipamentos auxiliares a esta unidade.

Cabo com miniplugue estéreo (AUX1)

Quando conectar o equipamento auxiliar utilizando um cabo com miniplugue estéreo

- **Insira o miniplugue estéreo no conector AUX de entrada desta unidade.**

Interconector IP-BUS-RCA (AUX2)

Quando conectar o equipamento auxiliar utilizando um interconector IP-BUS-RCA (vendido separadamente)

- **Utilize um interconector IP-BUS-RCA, como o CD-RB20/CD-RB10 (vendido separadamente), para conectar esta unidade ao equipamento auxiliar com uma saída RCA.**

Para obter mais detalhes, consulte o manual do proprietário do Interconector IP-BUS-RCA.

- Você só poderá fazer esse tipo de conexão, se o equipamento auxiliar tiver saídas RCA.

Seleção de AUX como a fonte

- **Pressione SOURCE para selecionar AUX (AUX1 ou AUX2) como a fonte.**

Pressione **SOURCE** até visualizar **AUX** no visor.

- Se o ajuste auxiliar não for ativado, **AUX** não poderá ser selecionado. Para obter mais detalhes, consulte *Ativação do ajuste auxiliar* na página anterior. ■

Introdução à operação do iPod®

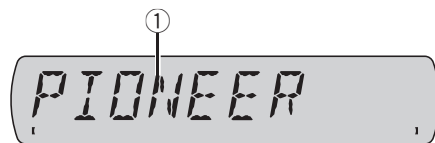

Você pode utilizar esta unidade para controlar um adaptador iPod, que é vendido separadamente.

Para obter detalhes relacionados à operação, consulte os manuais de operações do adaptador iPod. Esta seção fornece informações sobre as operações do iPod com esta unidade, que diferem das descritas no manual de operação do adaptador iPod.

- Esta é uma unidade principal do grupo 1.

Outras funções

- iPod é uma marca comercial da Apple Computer, Inc., registrada nos Estados Unidos e em outros países.
- ① **Indicador de título da música**
Mostra o título da música atualmente sendo reproduzida.

Operação do iPod

Há uma diferença na operação da seguinte função do iPod com esta unidade.

- *Visualização de informações de texto no iPod* (Consulte esta página.)

Visualização de informações de texto no iPod

As informações de texto gravadas no iPod podem ser visualizadas.

- **Pressione DISPLAY.**

Pressione **DISPLAY** várias vezes para alternar entre os seguintes ajustes:

Título da música—Nome do artista—Título do álbum—Status da reprodução com repetição—Status da reprodução aleatória—Tempo de reprodução

- Se os caracteres gravados no iPod não forem compatíveis com esta unidade, eles não serão visualizados.



Nota

Você pode rolar para a esquerda das informações de texto ao pressionar e segurar **DISPLAY**.

Informações adicionais

Compreensão das mensagens de erro do CD player incorporado

Ao entrar em contato com o revendedor ou a Central de Serviços da Pioneer mais próxima, certifique-se de gravar a mensagem de erro.

Mensagem	Causa	Ação
ERROR-11, 12, 17, 30	Disco sujo	Limpe o disco.
ERROR-11, 12, 17, 30	Disco riscado	Substitua o disco.
ERROR-15	O disco inserido não contém dados	Substitua o disco.
ERROR-10, 11, 12, 15, 17, 30, A0	Problema elétrico ou mecânico	Ligue e desligue a ignição ou alterne para uma fonte diferente. Em seguida, volte ao CD player.
ERROR-22, 23	CD com este formato não pode ser reproduzido	Substitua o disco.
NO AUDIO	O disco inserido não contém arquivos que possam ser reproduzidos	Substitua o disco.
PROTECT	Todos os arquivos no disco inserido estão protegidos por DRM	Substitua o disco.
SKIPPED	O disco inserido contém arquivos WMA protegidos por DRM	Substitua o disco.



Tratamento das diretrizes dos discos e do player

- Utilize apenas os discos com os logotipos a seguir.



- Utilize apenas discos convencionais, totalmente circulares. Não utilize discos com outros formatos.



- Utilize um CD de 12 cm ou 8 cm. Não utilize um adaptador ao reproduzir CDs de 8 cm.
- Não insira nada além de CDs no slot de carregamento de CD.
- Não utilize discos rachados, lascados, tortos ou com defeitos, já que podem danificar o player.
- Não é possível reproduzir CD-R/CD-RW não finalizados.
- Não toque na superfície gravada dos discos.
- Quando não for utilizá-los, guarde os discos em suas caixas.
- Evite deixar os discos em ambientes excessivamente quentes nem expostos à luz direta do sol.
- Não cole etiquetas, escreva ou aplique produtos químicos à superfície dos discos.
- Para remover sujeiras de um CD, limpe-o com um tecido macio do centro para fora.
- A condensação pode temporariamente prejudicar o desempenho do player. Não o utilize por aproximadamente uma hora para que se ajuste à temperatura mais quente. Além disso, seque os discos com um pano macio.

Informações adicionais

- A reprodução de discos pode não ser possível devido às suas características, aos seus formatos, ao aplicativo gravado, ao ambiente de gravação, às condições de armazenamento e assim por diante.
- As informações de texto podem não ser corretamente visualizadas dependendo do ambiente de gravação.
- Impactos nas estradas ao dirigir podem interromper a reprodução do disco.
- Leia as precauções sobre discos antes de utilizá-los. ▣
- Compatível com ISO 9660 níveis 1 e 2. Os sistemas de arquivo Romeo e Joliet são compatíveis com este player.
- A reprodução de múltiplas sessões é possível.
- Os arquivos WMA/MP3/WAV não são compatíveis com a transferência de dados por gravação de pacotes.
- Apenas 64 caracteres do início podem ser visualizados como um nome de arquivo (incluindo a extensão .wma, .mp3 ou .wav) ou um nome de pasta.
- A seqüência de seleção de pastas ou outra operação pode ser alterada dependendo do software de codificação ou gravação.
- Independentemente da duração de uma seção sem gravação entre as músicas da gravação original, os discos WMA/MP3/WAV serão reproduzidos com uma curta pausa entre as músicas.
- As extensões de arquivo como .wma, .mp3 ou .wav devem ser utilizadas corretamente.

Discos duais

- Discos duais são discos com dois lados que possuem em um lado um CD de áudio gravável e um DVD de vídeo gravável no outro lado.
- Uma vez que o lado do CD dos Discos duais não é compatível com o padrão dos CDs comuns, poderá ser impossível reproduzir o lado do CD nesta unidade.
- Inserir e ejetar um Disco dual com frequência pode causar arranhões no disco. Arranhões profundos podem causar problemas na reprodução com esta unidade. Em alguns casos, o Disco dual pode ficar preso no slot de carregamento e não ser ejetado. Para evitar isso, recomendamos que você não use Discos duais nesta unidade.
- Consulte as informações fornecidas pelo fabricante do disco para saber mais a respeito dos Discos duais. ▣

Arquivos WMA, MP3 e WAV

- Dependendo da versão do Windows Media Player utilizada para codificar arquivos WMA, os nomes dos álbuns e outras informações de texto podem não ser visualizados corretamente.
- Pode ocorrer um pequeno atraso ao iniciar a reprodução de arquivos WMA codificados com dados de imagem.

Exemplo de uma hierarquia

📁: Pasta
🎵: Arquivo

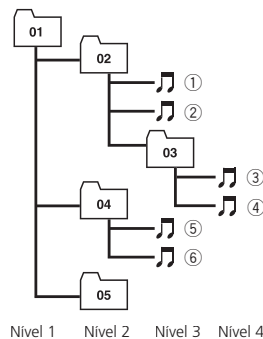

- Esta unidade atribui os números de pastas. O usuário não pode atribuir números de pastas.

Informações adicionais

- A hierarquia de pastas pode ter até oito camadas. No entanto, uma hierarquia de pastas prática tem menos do que duas camadas.
- Até 99 pastas em um disco podem ser reproduzidas.

Compatibilidade com compressão de áudio

WMA

- Formato compatível: codificado por WMA pelo Windows Media Player Ver. 7, 7.1, 8, 9 ou 10
- Taxa de bit: 48 kbps a 320 kbps (CBR), 48 kbps a 384 kbps (VBR)
- Frequência de amostragem: 32 kHz a 48 kHz
- Windows Media Audio 9 Professional, Sem perdas, Voz: Não

MP3

- Taxa de bit: 8 kbps a 320 kbps
- Frequência de amostragem: 16 kHz a 48 kHz (32, 44,1, 48 kHz para ênfase)
- Versão de identificação ID3 compatível: 1.0, 1.1, 2.2, 2.3, 2.4 (a versão de identificação ID3 2.x recebe prioridade em relação à versão 1.x).
- Lista de reprodução M3u: Não
- MP3i (MP3 interativo), mp3 PRO: Não

WAV

- Formato compatível: PCM linear (LPCM), MS ADPCM
- Bits de quantização: 8 e 16 (LPCM), 4 (MS ADPCM)
- Frequência de amostragem: 16 kHz a 48 kHz (LPCM), 22,05 kHz a 44,1 kHz (MS ADPCM) ▣

Informações adicionais

Especificações

Geral

Fonte de alimentação nominal	14,4 V CC
	(faixa de tensão permissível: 12,0 V a 14,4 V CC)
Sistema de aterramento	Tipo negativo
Consumo máx. de energia	10,0 A
Dimensões (L × A × P):	
DIN	
Chassi	178 × 50 × 162 mm
Face	188 × 58 × 14 mm
D	
Chassi	178 × 50 × 162 mm
Face	170 × 48 × 14 mm
Peso	1,3 kg

Áudio

Potência de saída máxima	50 W × 4
	50 W × 2/4 Ω + 70 W × 1/2 Ω (para alto-falante de graves secundário)
Potência de saída contínua	22 W × 4 (50 Hz a 15 000 Hz, 5% de THD, carga de 4 Ω ambos os canais acionados)
Impedância de carga	4 Ω a 8 Ω × 4 4 Ω a 8 Ω × 2 + 2 Ω × 1
Nível de saída máx. pré-saída/impedância de saída	2,2 V/1 kΩ
Equalizador (Equalizador paramétrico de 3 bandas):	
Baixo	
Frequência	40/80/100/160 Hz
Fator Q	0,35/0,59/0,95/1,15 (+6 dB quando intensificado)
Ganho	±12 dB
Médio	
Frequência	200/500/1k/2k Hz
Fator Q	0,35/0,59/0,95/1,15 (+6 dB quando intensificado)
Ganho	±12 dB
Alto	
Frequência	3,15k/8k/10k/12,5k Hz
Fator Q	0,35/0,59/0,95/1,15 (+6 dB quando intensificado)
Ganho	±12 dB
Contorno de sonoridade:	
Baixo	+3,5 dB (100 Hz), +3 dB (10 kHz)
Médio	+10 dB (100 Hz), +6,5 dB (10 kHz)
Alto	+11 dB (100 Hz), +11 dB (10 kHz) (volume: -30 dB)

HPF:

Frequência	50/63/80/100/125 Hz
Inclinação	-12 dB/oct
Alto-falante de graves secundário (mono):	
Frequência	50/63/80/100/125 Hz
Inclinação	-18 dB/oct
Ganho	+6 dB a -24 dB
Fase	Normal/Inversa
Intensificador de graves:	
Ganho	+12 dB a 0 dB

CD player

Sistema	Sistema de áudio de CDs
Discos utilizáveis	CDs
Formato do sinal:	
Frequência de amostragem	44,1 kHz
Número de bits de quantização	16; linear
Características de frequência	5 Hz a 20 000 Hz (±1 dB)
Relação do sinal ao ruído	94 dB (1 kHz) (rede IEC-A)
Faixa dinâmica	92 dB (1 kHz)
Número de canais	2 (estéreo)
Formato de decodificação MP3	MPEG-1 & 2 Camada de áudio 3
Formato de decodificação WMA	Ver. 7, 7.1, 8, 9, 10 (áudio de 2 canais) (Windows Media Player)
Formato de sinal WAV	PCM linear & MS ADPCM

Sintonizador de FM

Faixa de frequência	87,5 MHz a 108,0 MHz
Sensibilidade utilizável	8 dBf (0,7 μV/75 Ω mono, Sinal/Ruído: 30 dB)
Relação do sinal ao ruído	75 dB (rede IEC-A)
Distorção	0,3 % (a 65 dBf, 1 kHz, estereó) 0,1 % (a 65 dBf, 1 kHz, mono)
Resposta de frequência	30 Hz a 15 000 Hz (±3 dB)
Separação de estéreo	45 dB (a 65 dBf, 1 kHz)

Sintonizador de AM

Faixa de frequência	531 kHz a 1 602 kHz (9 kHz) 530 kHz a 1 640 kHz (10 kHz)
Sensibilidade utilizável	18 μV (Sinal/Ruído: 20 dB)
Relação do sinal ao ruído	65 dB (rede IEC-A)



Nota

As especificações e o design estão sujeitos a possíveis modificações sem aviso prévio devido a aperfeiçoamentos. ■

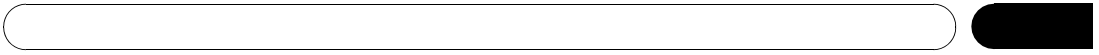

Português (B)

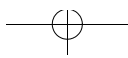
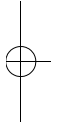
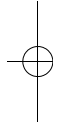
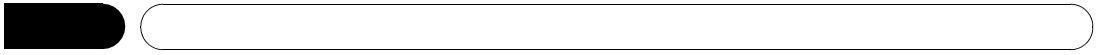
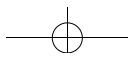

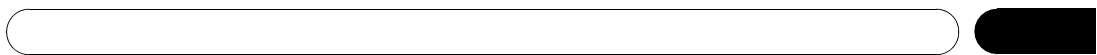

Português (B)

Visit us on the World Wide Web at



<Middle East & Africa>

Pioneer Gulf.FZE

www.pioneer-uae.com

<Oceania>

Pioneer Electronics Australia. Pty.Ltd

www.pioneeraus.com.au

<Asia>

Pioneer Electronics Asiacentre.Pte

www.pioneer.com.sg

Pioneer (HK) Ltd.

www.pioneerhongkong.com.hk

Pioneer High Fidelity Taiwan Co., Ltd.

www.pioneer-twn.com.tw

<Latin>

Pioneer International Latin America S.A.

www.pioneer-latin.com

PIONEER CORPORATION

4-1, MEGURO 1-CHOME, MEGURO-KU
TOKYO 153-8654, JAPAN

PIONEER ELECTRONICS (USA) INC.

P.O. Box 1540, Long Beach, California 90801-1540, U.S.A.
TEL: (800) 421-1404

PIONEER EUROPE NV

Haven 1087, Keetberglaan 1, B-9120 Melsele, Belgium
TEL: (0) 3/570.05.11

PIONEER ELECTRONICS ASIACENTRE PTE. LTD.

253 Alexandra Road, #04-01, Singapore 159936
TEL: 65-6472-7555

PIONEER ELECTRONICS AUSTRALIA PTY. LTD.

178-184 Boundary Road, Braeside, Victoria 3195, Australia
TEL: (03) 9586-6300

PIONEER ELECTRONICS OF CANADA, INC.

300 Allstate Parkway, Markham, Ontario L3R OP2, Canada
TEL: 1-877-283-5901

PIONEER ELECTRONICS DE MEXICO, S.A. de C.V.

Bvd.Manuel Avila Camacho 138 10 piso
Col.Lomas de Chapultepec, Mexico, D.F. 11000
TEL: 55-9178-4270

先鋒股份有限公司

總公司：台北市中山北路二段44號13樓
電話：(02) 2521-3588

先鋒電子（香港）有限公司

香港九龍尖沙咀海港城世界商業中心
9樓901-6室
電話：(0852) 2848-6488

Published by Pioneer Corporation.
Copyright © 2006 by Pioneer Corporation.
All rights reserved.

Printed in China

<KMMZX> <06H00000>

<YRD5079-A/U> ES

<YRD5079-A/U>92